

# バリアフリーサッシ

Super70F	引違い戸	P.645
	外動片引き戸	P.647
	外動両袖片引き戸	P.649
FNS-70P下枠フラットサッシ	引違い戸	P.651
	4枚建て引違い戸	P.653
	外動片引き戸	P.655
	外動両袖片引き戸	P.657
FNS-70AT下枠フラットサッシ	引違い戸	P.661
	外動引分け戸	P.659
FNS-70EAT下枠フラットサッシ	引違い戸	P.663
	4枚建て引違い戸	P.665
	外動片引き戸	P.669
	外動両袖片引き戸	P.673
FNS-100下枠フラットサッシ	引違い戸	P.679
	外動引分け戸	P.677
網戸	70mm下枠フラットサッシ用網戸	P.685
	100mm下枠フラットサッシ用網戸	P.688
	外動両袖片引き戸	P.683
FEへーベシーベ	下枠フラット型外動片引戸	P.689
浴室フラット引戸	下枠フラット型3枚建引戸	P.690

## BL 認定サッシ

FNS-70P・BL 高齢者への配慮型	引違い窓(ガラス溝幅36mm)	P.645
	引違い窓(ガラス溝幅28mm)	P.651
FNS-70AT・BL 高齢者への配慮型	引違い窓(ガラス溝幅28mm)	P.662
	引違い窓(ガラス溝幅14mm)	P.661
FNS-70EAT・BL 高齢者への配慮型	引違い窓(ガラス溝幅20mm)	P.664
	引違い窓(ガラス溝幅14mm)	P.663

断熱  
防音サッシ

防音サッシ

一般サッシ

共通商品

BL認定サッシ

断熱  
防音サッシ  
(防火)

防音サッシ  
(防火)

共通商品  
(防火)

アルミ樹脂  
複合サッシ

バリアフリー  
サッシ

換気商品

ブラインド  
内蔵サッシ

出窓

収納型網戸

マンション  
関連商品

共通付属品

その他の  
商品

納まり参考図

# 引違い戸

(BL 認定サッシの性能仕様は P.63 をご参照願います。)

ガラス溝幅

**36mm**

**RC 枠**

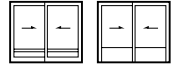

性能仕様

耐風圧性	<b>S-5</b> (2400Pa)
	<b>S-6</b> (2800Pa)
気密性	<b>A-4</b> (2等級線)
水密性	<b>W-5</b> (500Pa)
遮音性※1	<b>T-1</b> (25等級線)
	<b>T-2</b> (30等級線)
断熱性	<b>H-2</b> (4.07W/(m <sup>2</sup> ・K)以下)※2
はずれ止め	上枠に標準装備(脱落防止用)

※1 遮音性能についての詳細は、P.60をご参照願います。  
 ※2 中空層12mmの複層ガラスを使用。

■アングル枠バリエーション

	RC	ALC
アングルなし	●	●
アングル付	●	●

関連ページ

標準クレセント	P. 18
彫り込み引手	P. 59
網戸	P. 687
連窓方立	P. 394
共通付属品	P. 738
納まり参考図	P. 750
標準装備外部品	P. 18
	P. 59
	P. 60

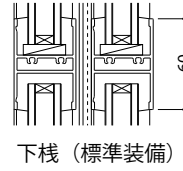
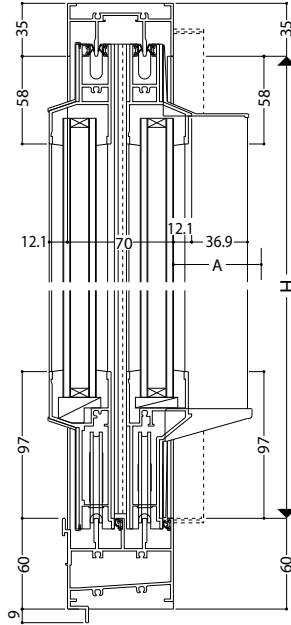

■クレセント出幅寸法  
A=68mm

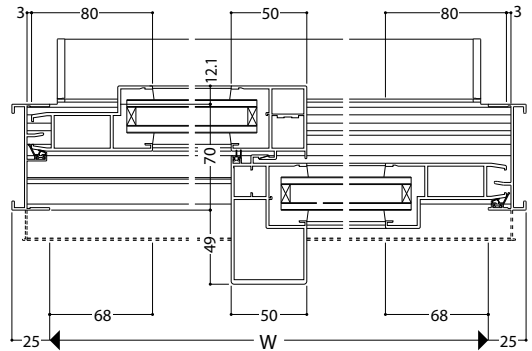

製作制限

**S-5** (2400Pa)

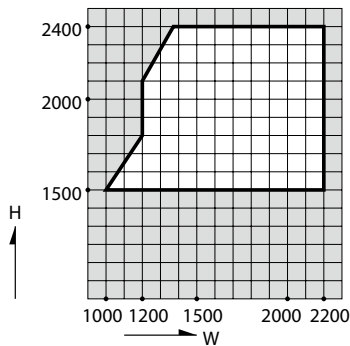

**S-6** (2800Pa)

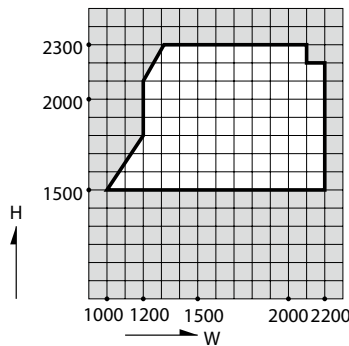

**ALC 枠**

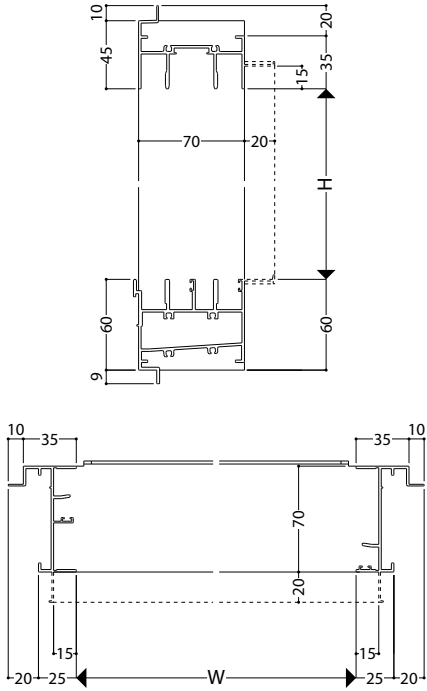

大型下枠  
(標準装備外)

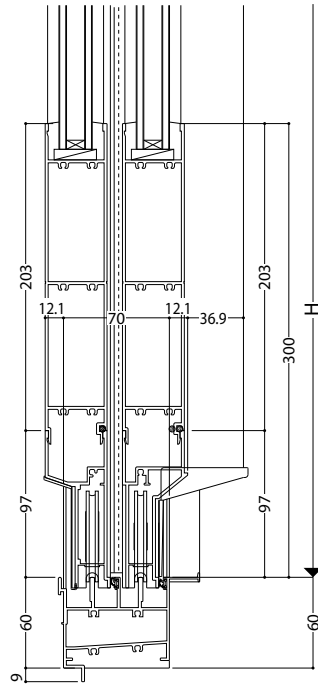

彫り込み引手  
(標準装備)

樹脂製把手  
(標準装備外)

ステンレス製把手  
(標準装備外)

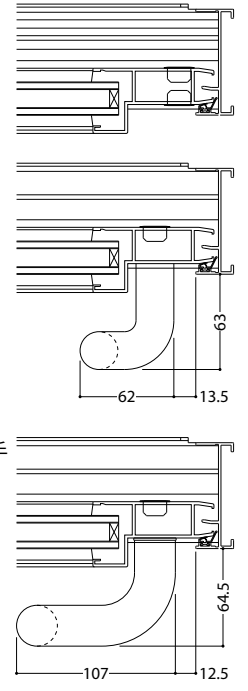

**下枠外部アタッチ**

下枠外部仕上げ(グレーチング等)と網戸が干渉しないよう下枠外部アタッチを用意しています。  
外部仕上げ、取り付ける網戸の種類によって使用区分が異なります。

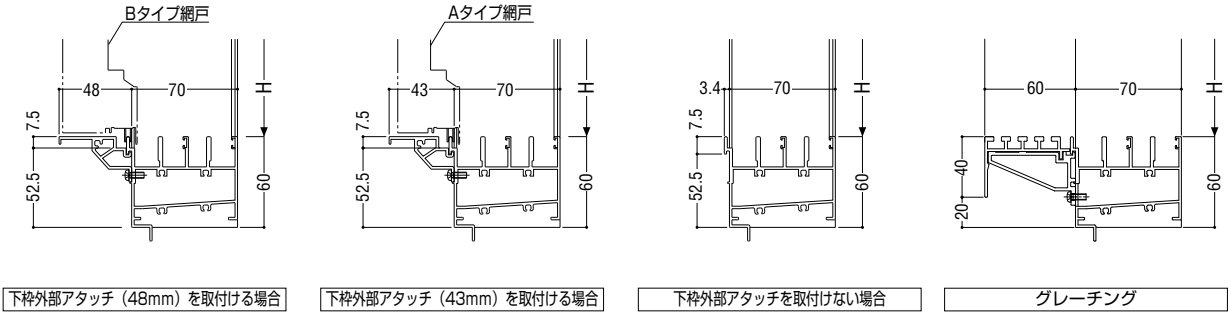

下枠外部アタッチ (48mm) を取付ける場合

下枠外部アタッチ (43mm) を取付ける場合

下枠外部アタッチを取付けない場合

グレーチング

- 断熱防音サッシ
- 防音サッシ
- 一般サッシ
- 共通商品
- BL認定サッシ
- 断熱防音サッシ (防火)
- 防音サッシ (防火)
- 共通商品 (防火)
- アルミ樹脂複合サッシ
- パリアフリーサッシ
- 換気商品
- ブラインド内蔵サッシ
- 出窓
- 収納型網戸
- マンション関連商品
- 共通付属品
- 商品
- その他の
- 納まり参考図

# 外動片引き戸

ガラス溝幅  
障子部 **36mm**  
FIX部 **36mm**

RC 枠

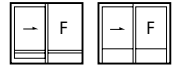

性能仕様

耐風圧性	<b>S-5</b> (2400Pa) <b>S-6</b> (2800Pa)
気密性	<b>A-4</b> (2等級線)
水密性	<b>W-5</b> (500Pa)
遮音性*1	<b>T-1</b> (25等級線) <b>T-2</b> (30等級線)
断熱性	<b>H-2</b> (4.07W/(m <sup>2</sup> ·K)以下) <sup>#2</sup>
はずれ止め	上枠に標準装備 (脱落防止用)

\*1 遮音性能についての詳細は、P.60をご参照願います。  
\*2 中空層12mmの複層ガラスを使用。

アングル枠バリエーション

	RC	ALC
アングルなし	●	●
アングル付	●	●

関連ページ

標準クレセント	P. 18
彫り込み引手	P. 59
網戸	P. 687
連窓方立	P. 394
共通付属品	P. 738
納まり参考図	P. 750
標準装備外部品	P. 18 P. 59 P. 60

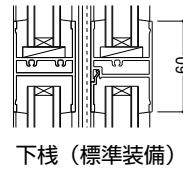
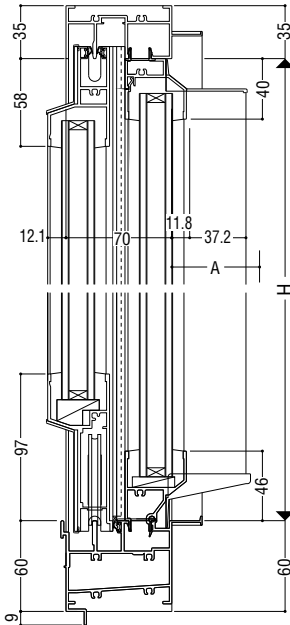

■クレセント出幅寸法  
A=68mm

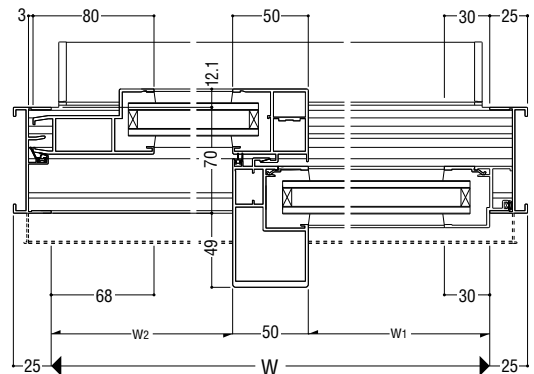

■製作制限 ※ FIX部W寸法が障子W寸法を超える場合、当社営業窓口までご相談ください。

**S-5** (2400Pa)

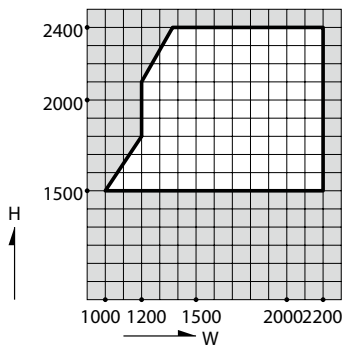

**S-6** (2800Pa)

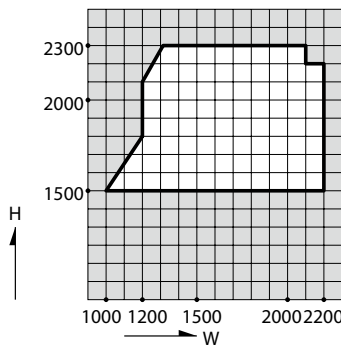

大型下枠  
(標準装備外)

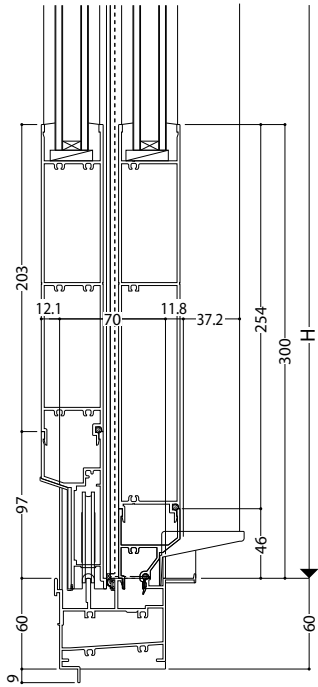

彫り込み引手  
(標準装備)

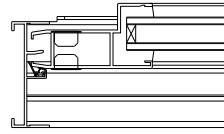

樹脂製把手  
(標準装備外)

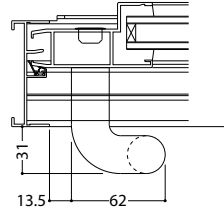

ステンレス製把手  
(標準装備外)

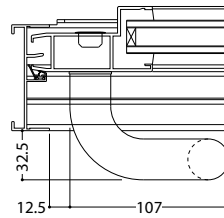

### 下枠外部アタッチ

下枠外部仕上げ(グレーチング等)と網戸が干渉しないよう下枠外部アタッチを用意しています。  
外部仕上げ、取り付ける網戸の種類によって使用区分が異なります。

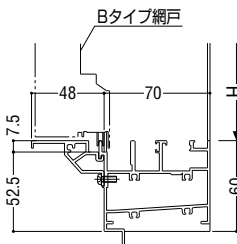

下枠外部アタッチ (48mm) を取付ける場合

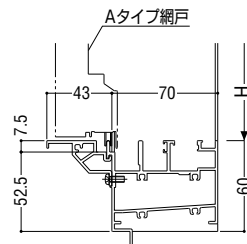

下枠外部アタッチ (43mm) を取付ける場合

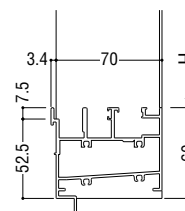

下枠外部アタッチを取付けない場合

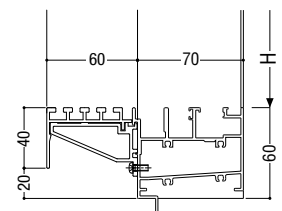

グレーチング

断熱防音サッシ  
防音サッシ  
一般サッシ  
共通商品  
BL認定サッシ  
断熱防音サッシ(防火)  
防音サッシ(防火)  
共通商品(防火)  
アルミ樹脂複合サッシ  
バリアフリー  
換気商品  
ブラインド内蔵サッシ  
出窓  
収納型網戸  
マンション関連商品  
共通付属品  
商品  
その他の  
納まり参考図

# 外動両袖片引き戸

ガラス溝幅  
障子部 **36mm**  
FIX部 **36mm**

RC 枠



性能仕様

耐風圧性	<b>S-5</b> (2400Pa) <b>S-6</b> (2800Pa)
気密性	<b>A-4</b> (2等級線)
水密性	<b>W-5</b> (500Pa)
遮音性	<b>T-1</b> (25等級線)
断熱性	<b>H-2</b> (4.07W/(m <sup>2</sup> ·K) 以下)*
はずれ止め	上枠に標準装備 (脱落防止用)

\* 中空層12mmの複層ガラスを使用。

アングル枠バリエーション

	RC	ALC
アングルなし	●	●
アングル付	●	●

関連ページ

標準クレセント	P. 18
彫り込み引手	P. 59
網戸	P. 687
連窓方立	P. 394
共通付属品	P. 738
納まり参考図	P. 750
標準装備外部品	P. 18 P. 59 P. 60

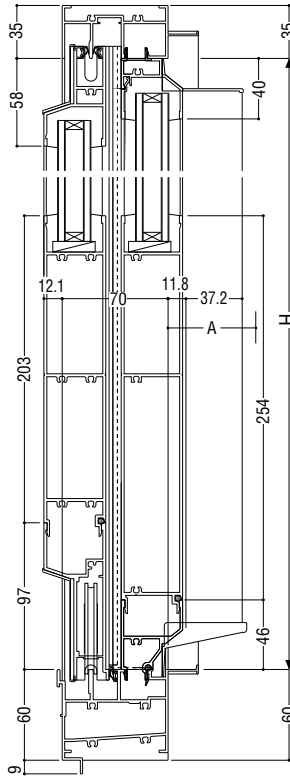

■クレセント出幅寸法  
A=68mm

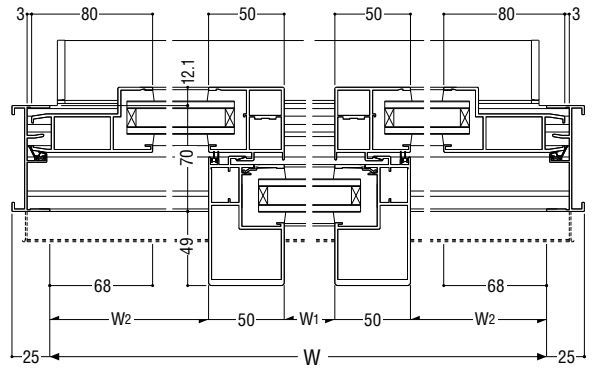

製作制限 ※ FIX部 W寸法が障子W寸法を超える場合、当社営業窓口までご相談ください。

**S-5** (2400Pa)

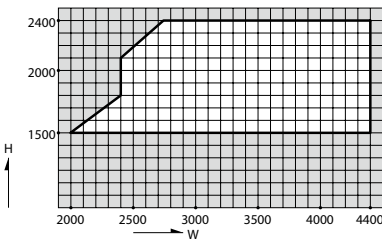

**S-6** (2800Pa)

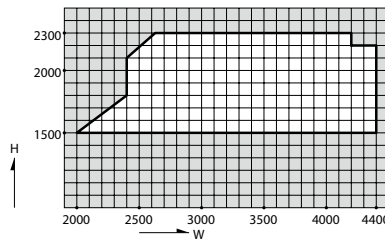

彫り込み引手  
(標準装備)

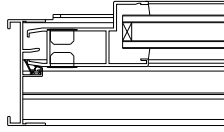

樹脂製把手  
(標準装備外)

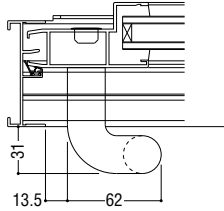

ステンレス製把手  
(標準装備外)

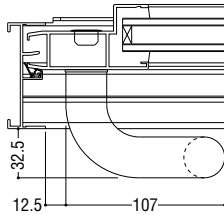

下枠外部アタッチ

下枠外部仕上げ(グレーチング等)と網戸が干渉しないよう下枠外部アタッチを用意しています。  
外部仕上げ、取り付ける網戸の種類によって使用区分が異なります。

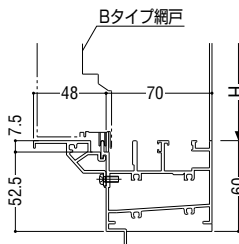

下枠外部アタッチ (48mm) を取付ける場合

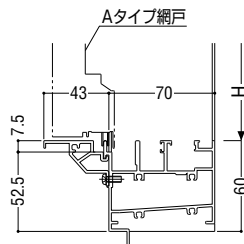

下枠外部アタッチ (43mm) を取付ける場合

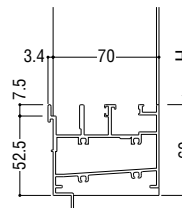

下枠外部アタッチを取付けない場合

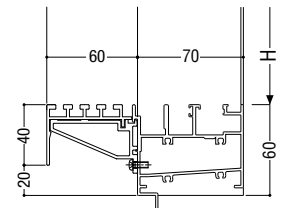

グレーチング

- 断熱  
防音サッシ
- 防音サッシ
- 一般サッシ
- 共通商品
- BL認定サッシ
- 断熱  
防音サッシ  
(防火)
- 防音サッシ  
(防火)
- 共通商品  
(防火)
- アルミ樹脂  
複合サッシ
- パリアフリー  
サッシ
- 換気商品
- ブラインド  
内蔵サッシ
- 出窓
- 収納型網戸
- マンション  
関連商品
- 共通付属品
- その他の  
商品
- 納まり参考図

# 引違い戸

(BL 認定サッシの性能仕様は P.63 をご参照願います。)

ガラス溝幅

**28mm**

**RC 枠**



性能仕様

耐風圧性	<b>S-5</b> <2400Pa>
	<b>S-6</b> <2800Pa>
	<b>S-7</b> <3600Pa>
気密性	<b>A-4</b> <2等級線>
水密性	<b>W-5</b> <500Pa>
遮音性※1	<b>T-1</b> <25等級線>
	<b>T-2</b> <30等級線>
断熱性	<b>H-1</b> <4.65W/(m <sup>2</sup> ・K)以下>※2
はずれ止め	上枠に標準装備(脱落防止用)

※1 遮音性能についての詳細は、P.60をご参照願います。  
 ※2 中空層6mmの複層ガラスを使用。

アングル枠バリエーション

	RC	ALC
アングルなし	●	●
アングル付	●	●

関連ページ

標準クレセント	P. 18
彫り込み引手	P. 59
網戸	P. 686
連窓方立	P. 394
共通付属品	P. 738
納まり参考図	P. 750
標準装備外部品	P. 18
	P. 59
	P. 60

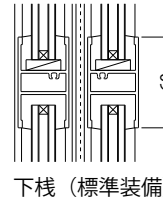
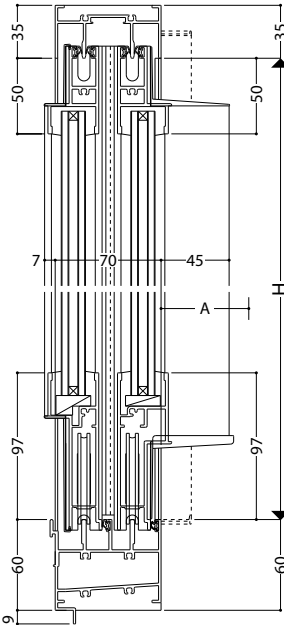

■クレセント出幅寸法  
A=68mm

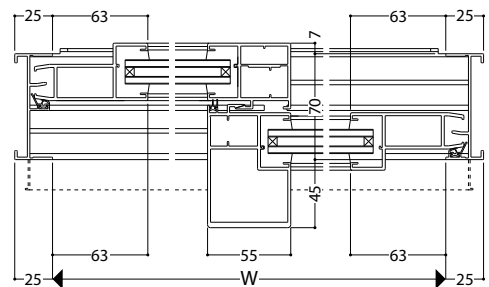

製作制限

**S-5** <2400Pa>

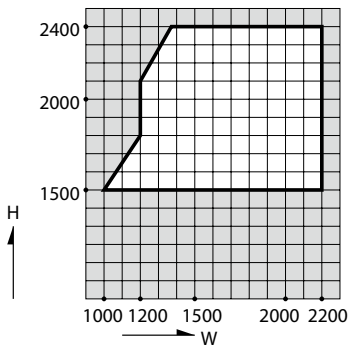

**S-6** <2800Pa>

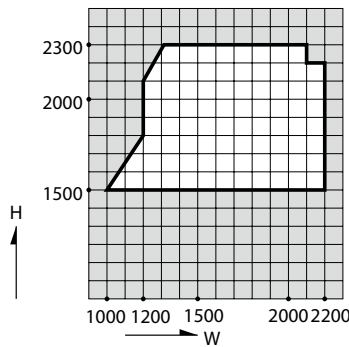

**S-7** <3600Pa>

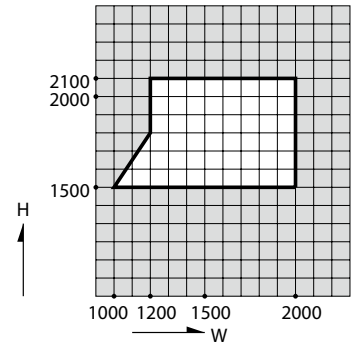



**ALC 枠**

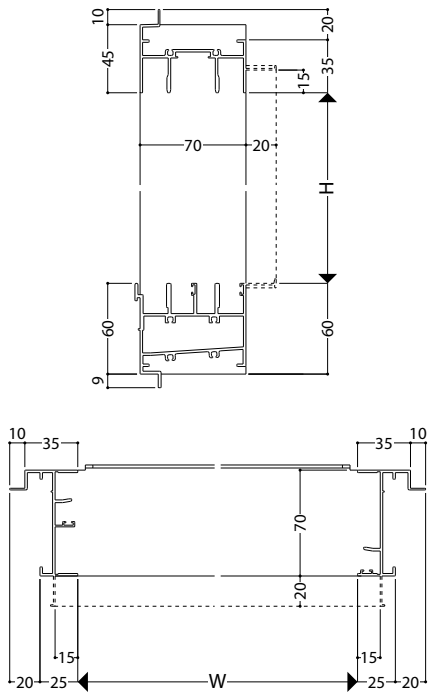

大型下枠  
(標準装備外)

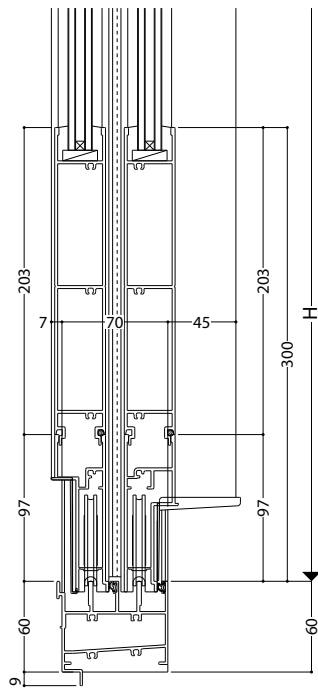

彫り込み引手  
(標準装備)

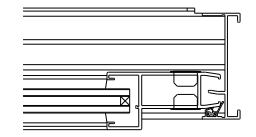

樹脂製把手  
(標準装備外)

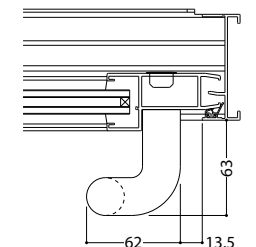

ステンレス製把手  
(標準装備外)

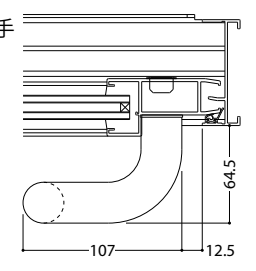

**下枠外部アタッチ**

下枠外部仕上げ(グレーチング等)と網戸が干渉しないよう下枠外部アタッチを用意しています。  
外部仕上げ、取り付ける網戸の種類によって使用区分が異なります。

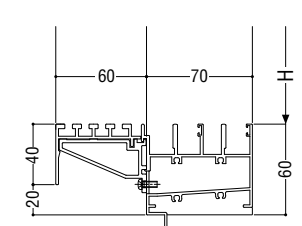
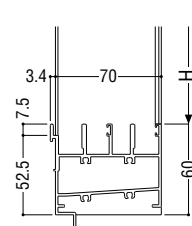
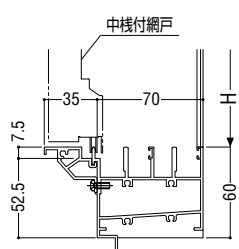
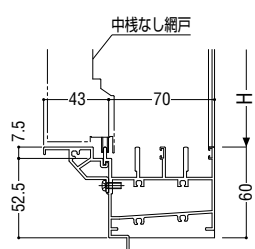

下枠外部アタッチ (43mm) を取付ける場合

下枠外部アタッチ (35mm) を取付ける場合

下枠外部アタッチを取付けない場合

グレーチング

- 断熱防音サッシ
- 防音サッシ
- 一般サッシ
- 共通商品
- BL認定サッシ
- 断熱防音サッシ(防火)
- 防音サッシ(防火)
- 共通商品(防火)
- アルミ樹脂複合サッシ
- バリアフリー
- 換気商品
- ブラインド内蔵サッシ
- 出窓
- 収納型網戸
- マンション関連商品
- 共通付属品
- 商品
- その他の
- 納まり参考図

# 4枚建引違い戸

ガラス溝幅

**28mm**

**RC 枠**

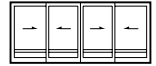

性能仕様

耐風圧性	<b>S-5</b> <2400Pa>
	<b>S-6</b> <2800Pa>
	<b>S-7</b> <3600Pa>
気密性	<b>A-4</b> <2等級線>
水密性	<b>W-5</b> <500Pa>
遮音性	<b>T-1</b> <25等級線>
	<b>T-2</b> <30等級線>
断熱性	<b>H-1</b> <4.65W/(m <sup>2</sup> ·K)以下>*
はずれ止め	上枠に標準装備(脱落防止用)

\*中空層6mmの複層ガラスを使用。

■ アングル枠バリエーション

	RC	ALC
アングルなし	●	●
アングル付	●	●

■ 関連ページ

標準クレセント	<b>P. 18</b>
彫り込み引手	<b>P. 59</b>
網戸	<b>P. 686</b>
連窓方立	<b>P. 394</b>
共通付属品	<b>P. 738</b>
納まり参考図	<b>P. 750</b>
標準装備外部品	<b>P. 18</b>
	<b>P. 59</b>
	<b>P. 60</b>

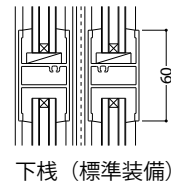
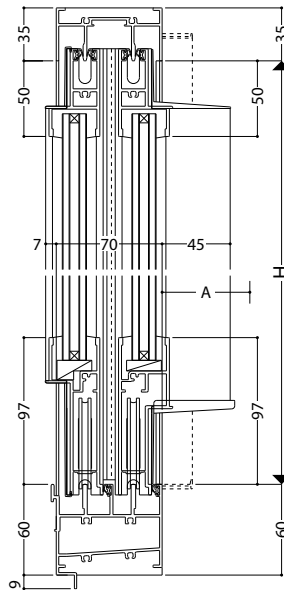

■クレセント出幅寸法  
A=68mm

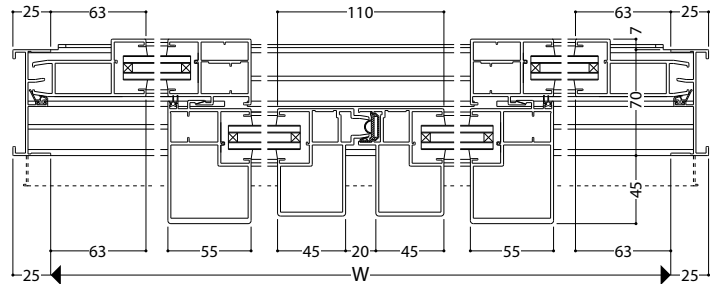

製作制限

**S-5** <2400Pa>

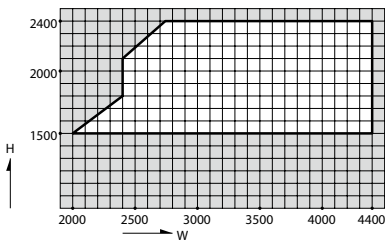

**S-6** <2800Pa>

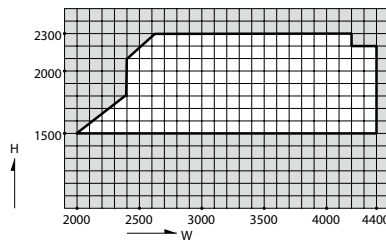

**S-7** <3600Pa>

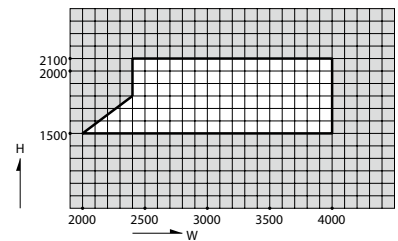

断熱サッシ  
断熱サッシ  
一般サッシ  
共通商品  
BL認定サッシ  
断熱サッシ(防火)  
断熱サッシ(防火)  
共通商品(防火)  
アルミ樹脂複合サッシ  
バリアフリー  
換気商品  
フライト内蔵サッシ  
出窓  
収納型網戸  
マンション関連商品  
共通付属品  
その他の商品  
納まり参考図

**ALC 枠**

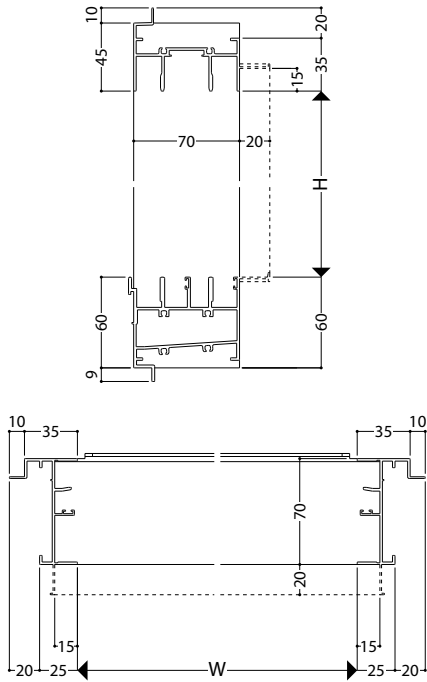

大型下枠  
(標準装備外)

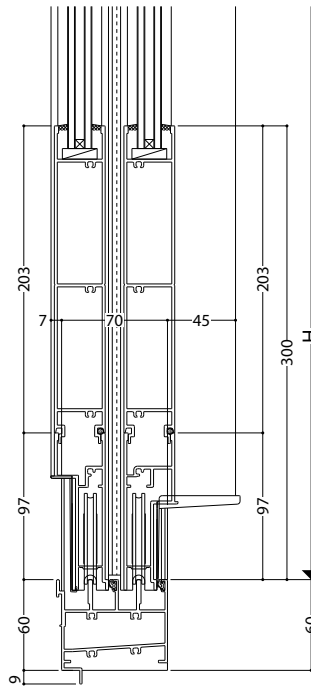

彫り込み引手  
(標準装備)

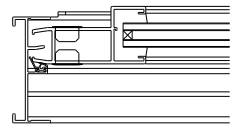

樹脂製把手  
(標準装備外)

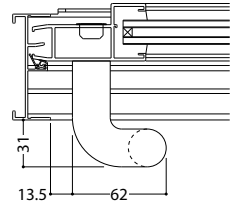

ステンレス製把手  
(標準装備外)

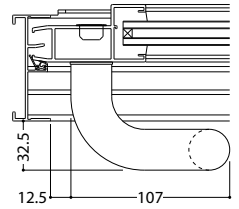

**下枠外部アタッチ**

下枠外部仕上げ(グレーチング等)と網戸が干渉しないよう下枠外部アタッチを用意しています。  
外部仕上げ、取り付ける網戸の種類によって使用区分が異なります。

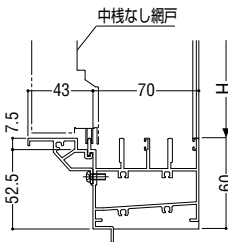

下枠外部アタッチ (43mm) を取付ける場合

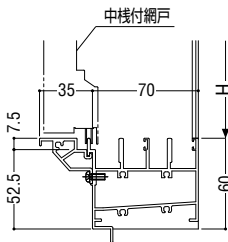

下枠外部アタッチ (35mm) を取付ける場合

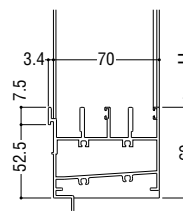

下枠外部アタッチを取付けない場合

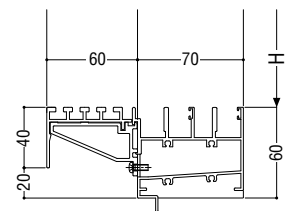

グレーチング

- 断熱 防音サッシ
- 防音サッシ
- 一般サッシ
- 共通商品
- BL設定サッシ
- 断熱 防音サッシ (防火)
- 防音サッシ (防火)
- 共通商品 (防火)
- アルミ樹脂 複合サッシ
- パリアフリー
- 換気商品
- ブラインド 内蔵サッシ
- 出窓
- 収納型網戸
- マンション 関連商品
- 共通付属品
- 商品 その他の
- 納まり参考図

# 外動片引き戸

ガラス溝幅  
障子部 **28mm**  
FIX部 **28mm**

RC 枠



性能仕様

耐風圧性	<b>S-5</b> (2400Pa)
	<b>S-6</b> (2800Pa)
	<b>S-7</b> (3600Pa)
気密性	<b>A-4</b> (2等級線)
水密性	<b>W-5</b> (500Pa)
遮音性 <sup>※1</sup>	<b>T-1</b> (25等級線)
	<b>T-2</b> (30等級線)
断熱性	<b>H-1</b> (4.65W/(m <sup>2</sup> ·K)以下) <sup>※2</sup>
はずれ止め	上枠に標準装備(脱落防止用)

※1 遮音性能についての詳細はP.60をご参照願います。  
※2 中空層6mmの複層ガラスを使用。

アングル枠バリエーション

	RC	ALC
アングルなし	●	●
アングル付	●	●

関連ページ

標準クレセント	P. 18
彫り込み引手	P. 59
網戸	P. 686
連窓方立	P. 394
共通付属品	P. 738
納まり参考図	P. 750
標準装備外部品	P. 18 P. 59 P. 60

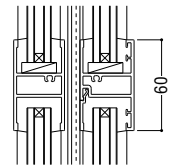
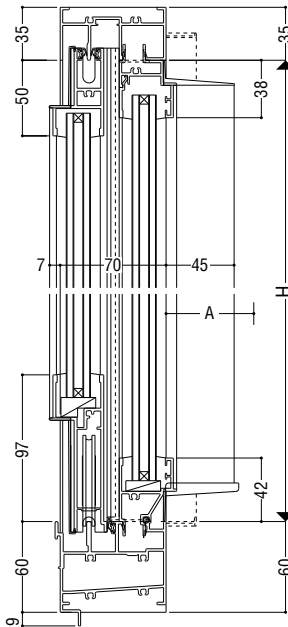

■クレセント出幅寸法  
A=68mm

下棧 (標準装備)

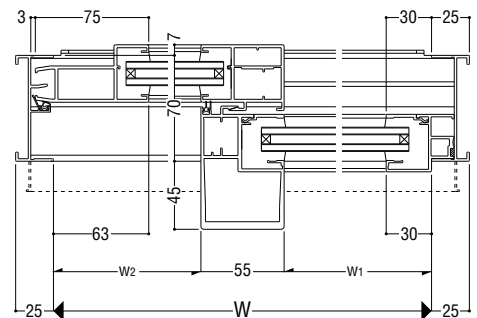

製作制限 ※ FIX部 W寸法が障子W寸法を超える場合、当社営業窓口までご相談ください。

**S-5** (2400Pa)

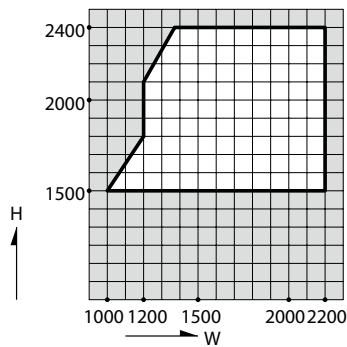

**S-6** (2800Pa)

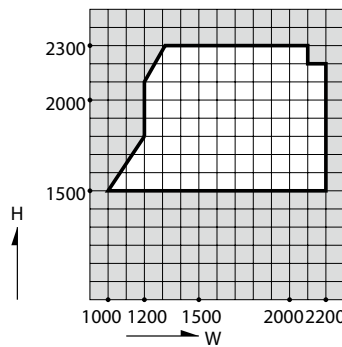

**S-7** (3600Pa)

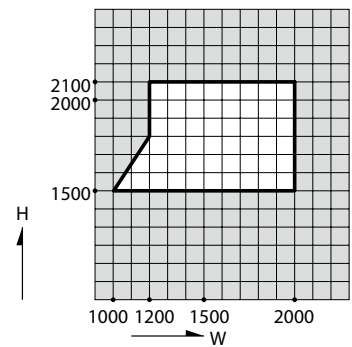

**ALC 枠**

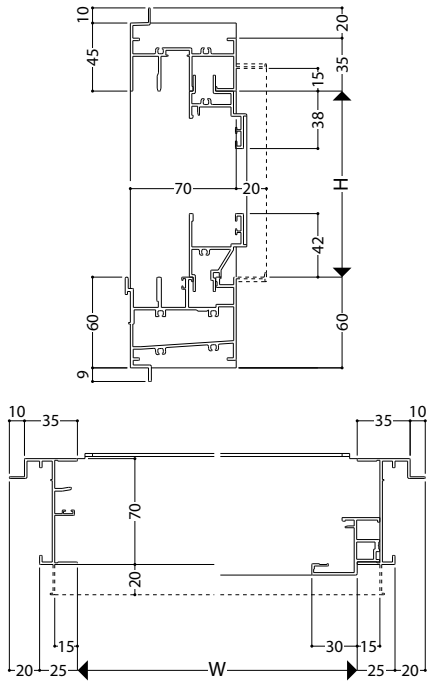

大型下框  
(標準装備外)

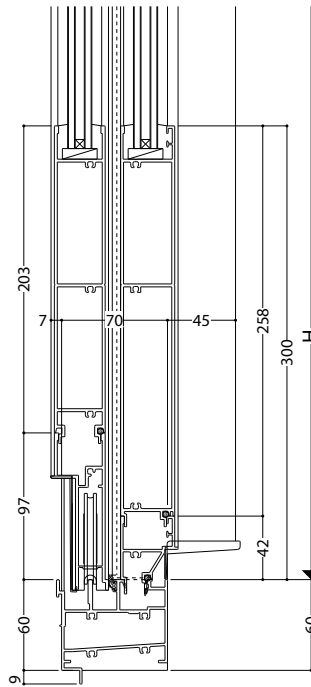

彫り込み引手  
(標準装備)

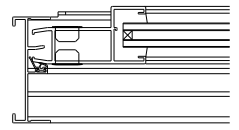

樹脂製把手  
(標準装備外)

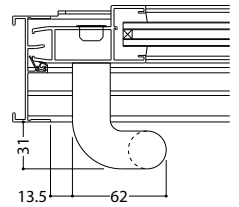

ステンレス製把手  
(標準装備外)

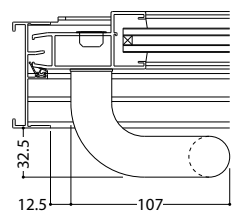

**下枠外部アタッチ**

下枠外部仕上げ(グレーチング等)と網戸が干渉しないよう下枠外部アタッチを用意しています。  
外部仕上げ、取り付ける網戸の種類によって使用区分が異なります。

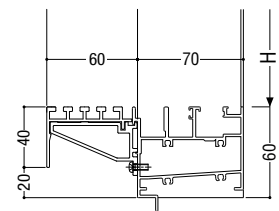
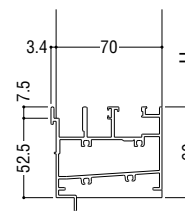
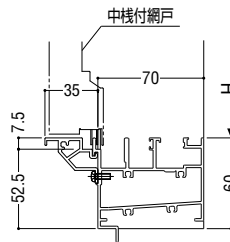
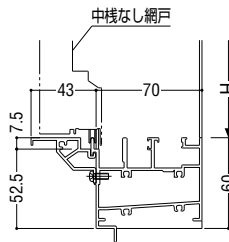

下枠外部アタッチ (4.3mm) を取付ける場合

下枠外部アタッチ (3.5mm) を取付ける場合

下枠外部アタッチを取付けない場合

グレーチング

- 断熱防音サッシ
- 防音サッシ
- 一般サッシ
- 共通商品
- BL認定サッシ
- 断熱防音サッシ(防火)
- 防音サッシ(防火)
- 共通商品(防火)
- アルミ樹脂複合サッシ
- パリアフリー
- 換気商品
- ブラインド内蔵サッシ
- 出窓
- 収納型網戸
- マンション関連商品
- 共通付属品
- 商品
- その他の
- 納まり参考図

# 外動両袖片引き戸

ガラス溝幅  
障子部 **28mm**  
FIX部 **28mm**

RC 枠



性能仕様

耐風圧性	<b>S-5</b> (2400Pa)
	<b>S-6</b> (2800Pa)
	<b>S-7</b> (3600Pa)
気密性	<b>A-4</b> (2等級線)
水密性	<b>W-5</b> (500Pa)
遮音性	<b>T-1</b> (25等級線)
断熱性	<b>H-1</b> (4.65W/(m <sup>2</sup> ·K)以下)*
はずれ止め	上枠に標準装備 (脱落防止用)

\*中空層6mmの複層ガラスを使用。

ご注意

●大型下框のみの対応になります。

アングル枠バリエーション

	RC	ALC
アングルなし	●	●
アングル付	●	●

関連ページ

標準クレセント	P. 18
彫り込み引手	P. 59
網戸	P. 686
連窓方立	P. 394
共通付属品	P. 738
納まり参考図	P. 750
標準装備外部品	P. 18 P. 59 P. 60

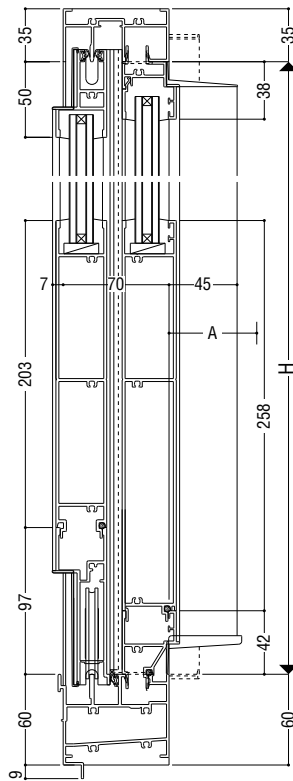

大型下框 (標準装備)

クレセント出幅寸法

A=68mm

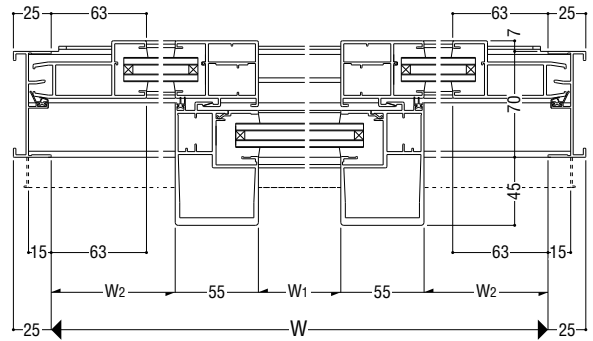

製作制限 ※FIX部W寸法が障子W寸法を超える場合、当社営業窓口までご相談ください。

**S-5** (2400Pa)

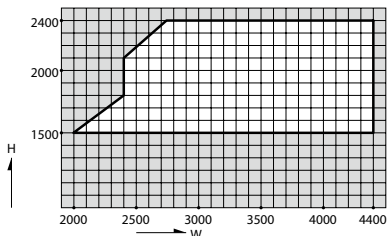

**S-6** (2800Pa)

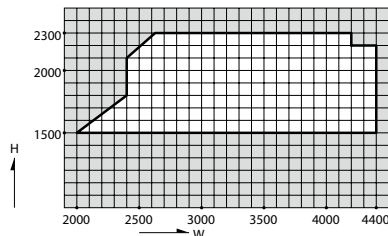

**S-7** (3600Pa)

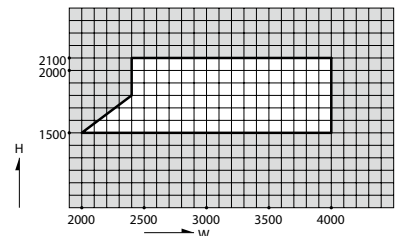

**ALC 枠**

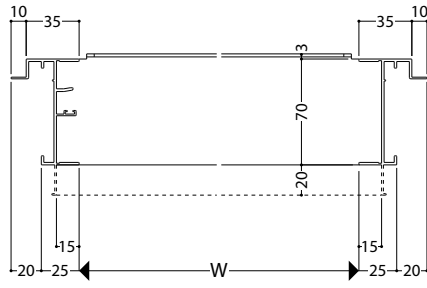
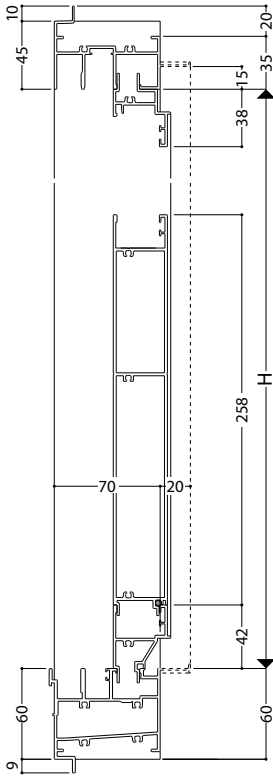

彫り込み引手  
(標準装備)

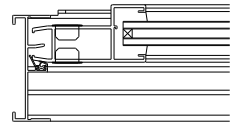

樹脂製把手  
(標準装備外)

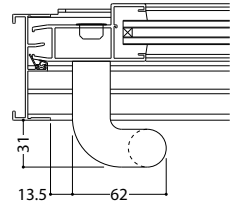

ステンレス製把手  
(標準装備外)

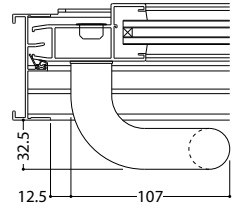

**下枠外部アタッチ**

下枠外部仕上げ(グレーチング等)と網戸が干渉しないよう下枠外部アタッチを用意しています。  
外部仕上げ、取り付ける網戸の種類によって使用区分が異なります。

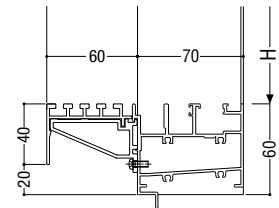
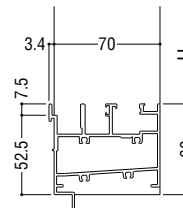
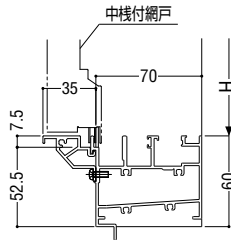
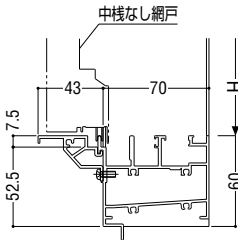

下枠外部アタッチ (4.3mm) を取付ける場合

下枠外部アタッチ (3.5mm) を取付ける場合

下枠外部アタッチを取付けない場合

グレーチング

断熱  
防音サッシ

防音サッシ

一般サッシ

共通商品

BL認定サッシ

断熱  
防音サッシ (防火)

防音サッシ (防火)

共通商品 (防火)

アルミ樹脂  
複合サッシ

パリアフリー  
サッシ

換気商品

ブラインド  
内蔵サッシ

出窓

収納型網戸

マンション  
関連商品

共通付属品

商品  
その他の

納まり参考図

# 外動引分け戸

ガラス溝幅  
障子部 **28mm**  
FIX部 **28mm**

RC 枠

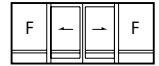

性能仕様

耐風圧性	<b>S-5</b> <2400Pa> <b>S-6</b> <2800Pa> <b>S-7</b> <3600Pa>
気密性	<b>A-4</b> <2等級線>
水密性	<b>W-5</b> <500Pa>
遮音性 <sup>※1</sup>	<b>T-1</b> <25等級線> <b>T-2</b> <30等級線>
断熱性	<b>H-1</b> <4.65W/(m <sup>2</sup> ·K)以下 <sup>※2</sup> >
はずれ止め	上枠に標準装備(脱落防止用)

※1 遮音性能についての詳細は、P.60をご参照願います。  
※2 中空層6mmの複層ガラスを使用。

アングル枠バリエーション

	RC	ALC
アングルなし	●	●
アングル付	●	●

関連ページ

標準クレセント	P. 18
彫り込み引手	P. 59
連窓方立	P. 394
共通付属品	P. 738
納まり参考図	P. 750
標準装備外部品	P. 18 P. 60

クレセント出幅寸法  
A=68mm

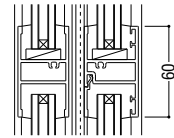

下棧 (標準装備)

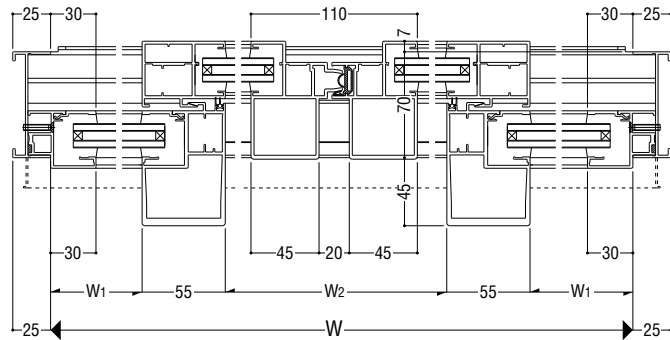
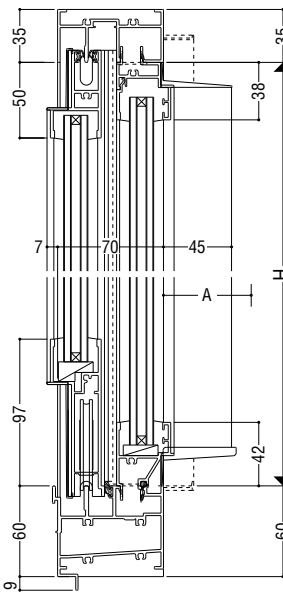

製作制限 ※ FIX部W寸法が障子W寸法を超える場合、当社営業窓口までご相談ください。

**S-5** <2400Pa>

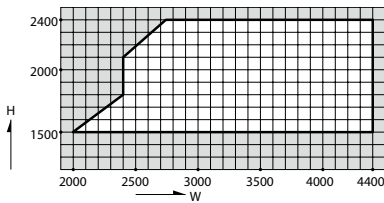

**S-6** <2800Pa>

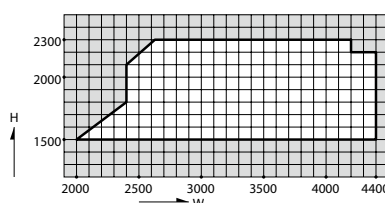

**S-7** <3600Pa>

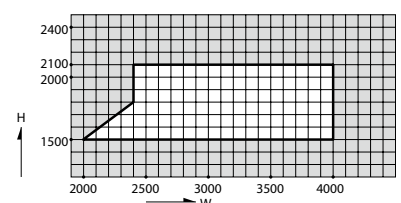



**ALC 枠**

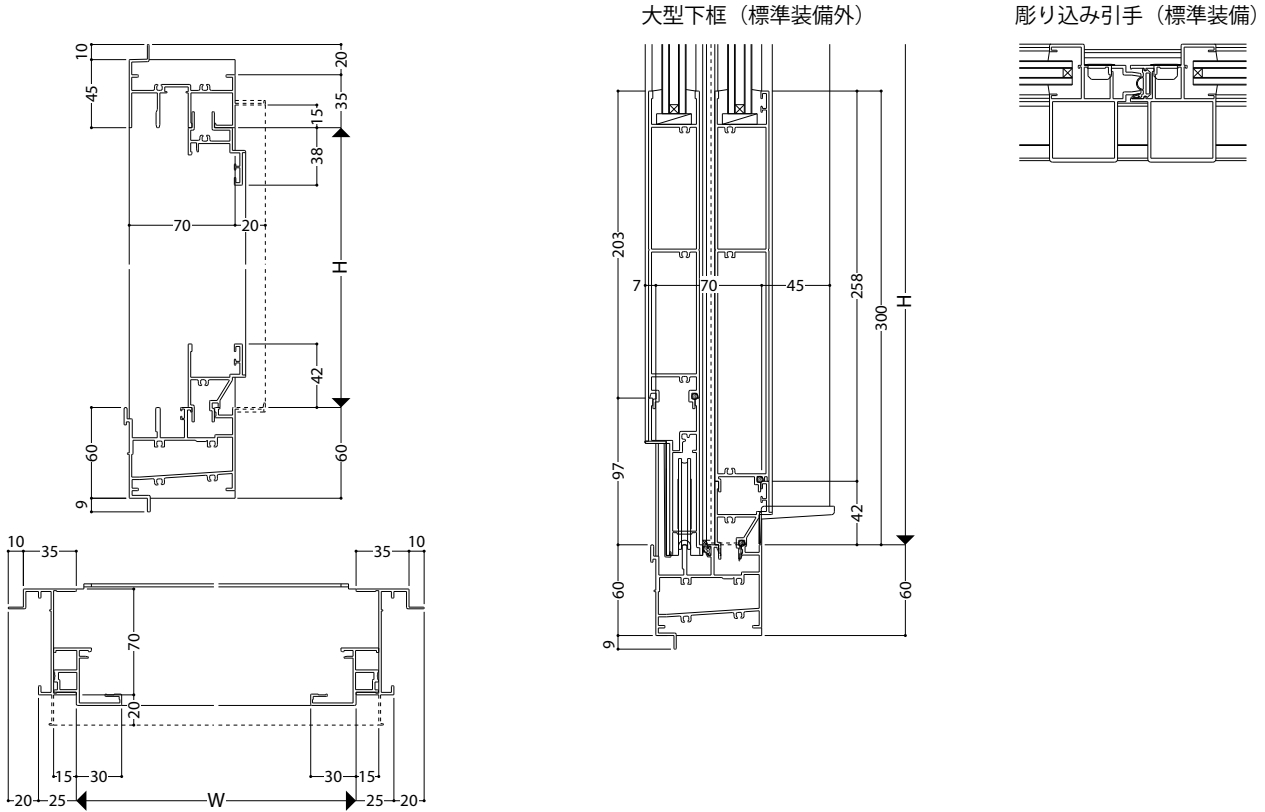

**下枠外部アタッチ**

下枠外部仕上げ(グレーチング等)と網戸が干渉しないよう下枠外部アタッチを用意しています。  
外部仕上げ、取り付ける網戸の種類によって使用区分が異なります。

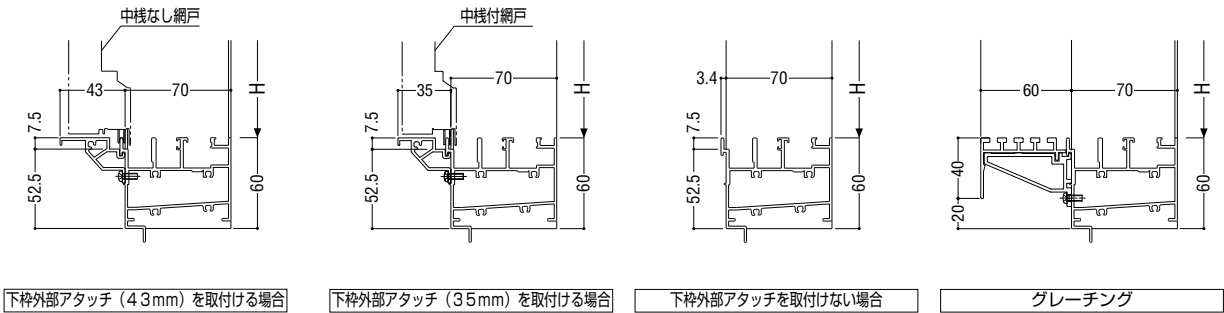

- 断熱防音サッシ
- 防音サッシ
- 一般サッシ
- 共通商品
- BL認定サッシ
- 断熱防音サッシ (防火)
- 防音サッシ (防火)
- 共通商品 (防火)
- アルミ樹脂複合サッシ
- パリアフリー
- 換気商品
- ブラインド内蔵サッシ
- 出窓
- 収納型網戸
- マンション関連商品
- 共通付属品
- 商品 その他の
- 納まり参考図



RC枠(ガラス溝幅28mm)

ALC 枠

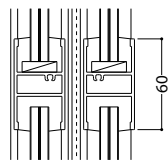
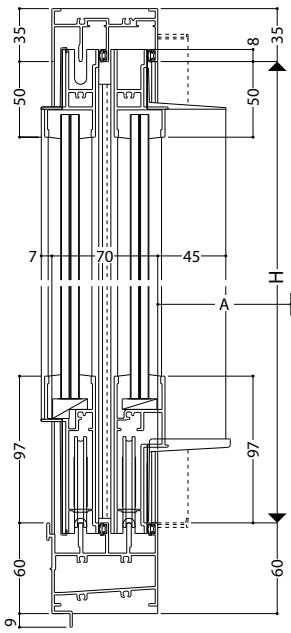

下枠 (標準装備)

■クレセント出幅寸法  
A=88mm(締めりハンドル)

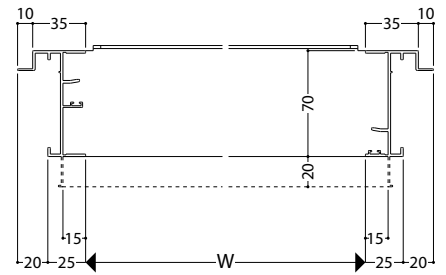
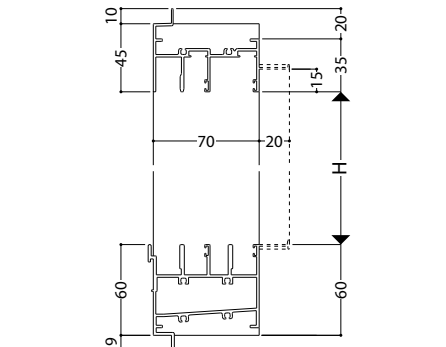
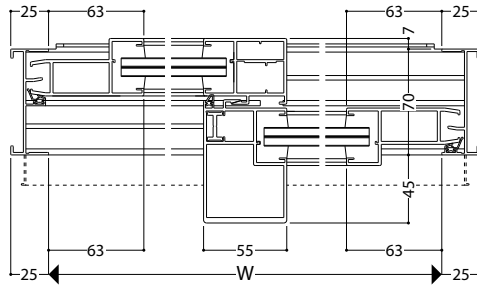

大型下枠 (標準装備外)  
ガラス溝幅14mm

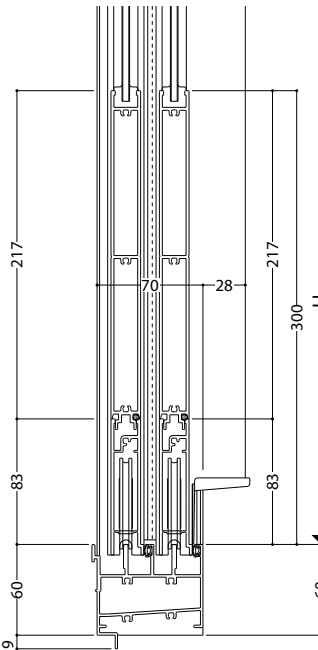

ガラス溝幅28mm

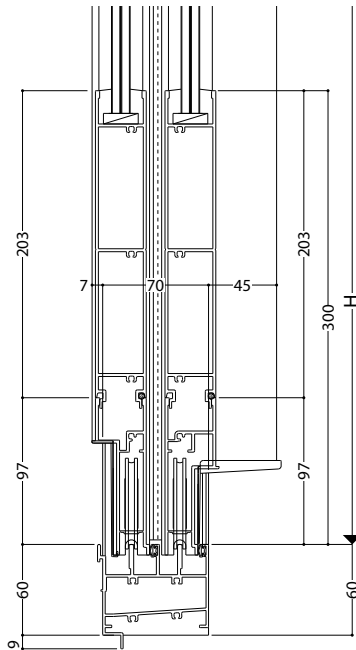

彫り込み引手  
(標準装備)

樹脂製把手  
(標準装備外)

ステンレス製把手  
(標準装備外)

ガラス溝幅14mm

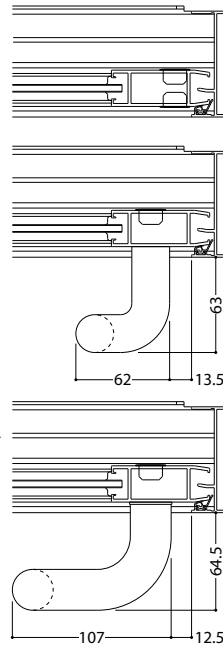

ガラス溝幅28mm

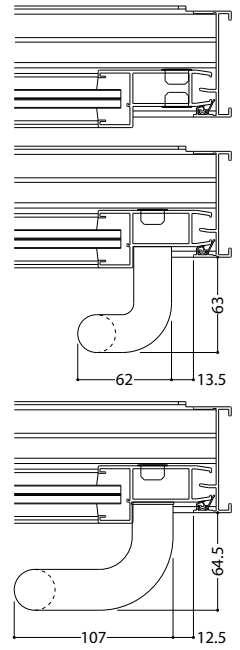

下枠外部アタッチ

下枠外部仕上げ(グレーチング等)と網戸が干渉しないよう下枠外部アタッチを用意しています。  
外部仕上げ、取り付ける網戸の種類によって使用区分が異なります。

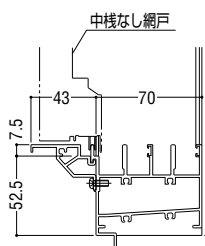

下枠外部アタッチ (43mm) を取付ける場合

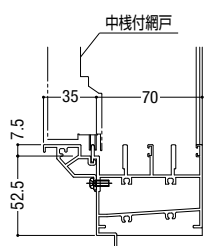

※ガラス溝幅 14mm  
下枠外部アタッチ (35mm) を取付ける場合

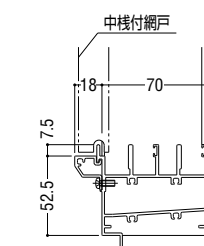
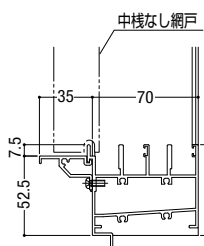

※ガラス溝幅 14mm  
下枠外部アタッチ (18mm) を取付ける場合

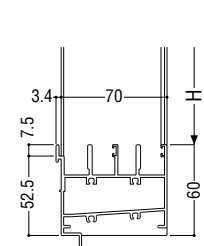

下枠外部アタッチを取付けない場合

- 断熱 防音サッシ
- 防音サッシ
- 一般サッシ
- 共通商品
- BL認定サッシ
- 断熱 防音サッシ (防火)
- 防音サッシ (防火)
- 共通商品 (防火)
- アルミ樹脂 複合サッシ
- パリアフリー サッシ
- 換気商品
- ブラインド 内蔵サッシ
- 出窓
- 収納型網戸
- 関連商品
- 共通付属品
- 商品 その他の
- 納まり参考図



RC枠(ガラス溝幅20mm)

ALC 枠

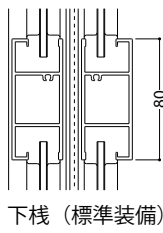
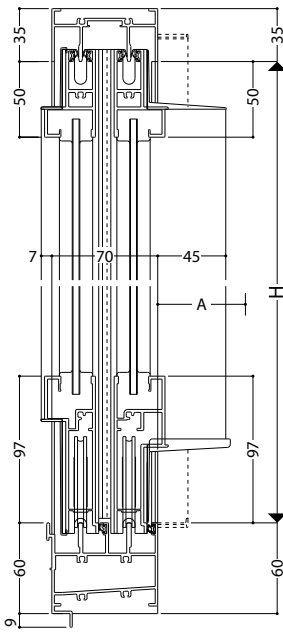

■クレセント出幅寸法  
A=68mm

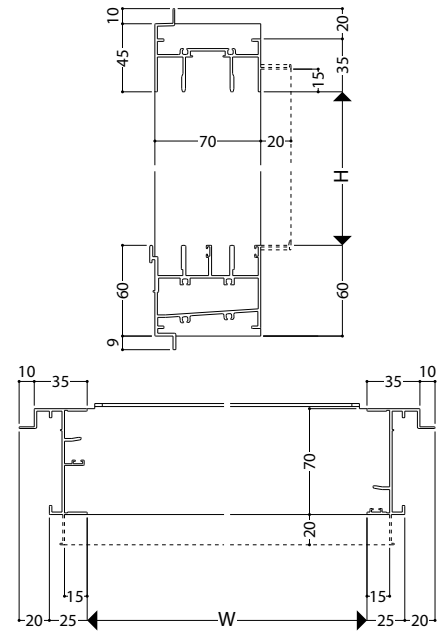
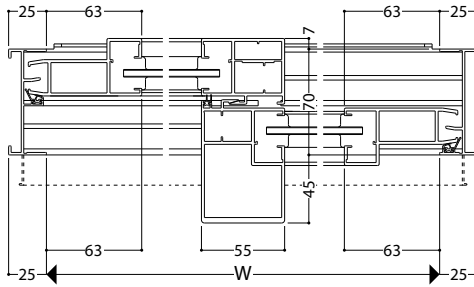

大型下框 (標準装備外)  
ガラス溝幅14mm

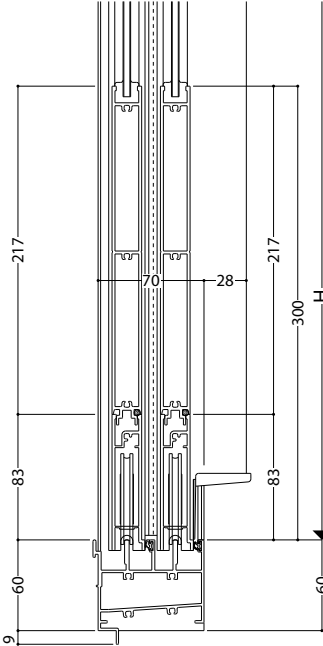

ガラス溝幅20mm

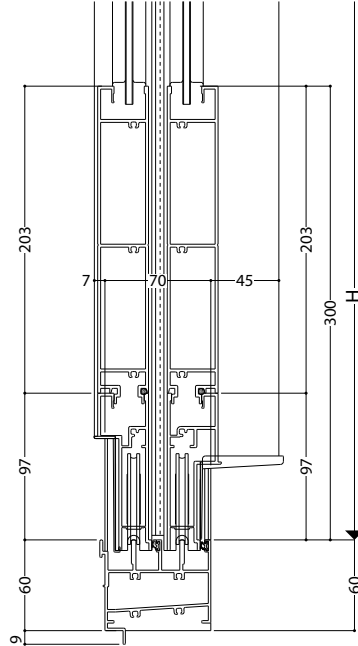

彫り込み引手  
(標準装備)

樹脂製把手  
(標準装備外)

ステンレス製把手  
(標準装備外)

ガラス溝幅14mm

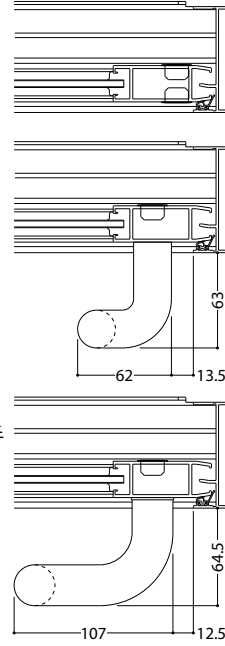

ガラス溝幅20mm

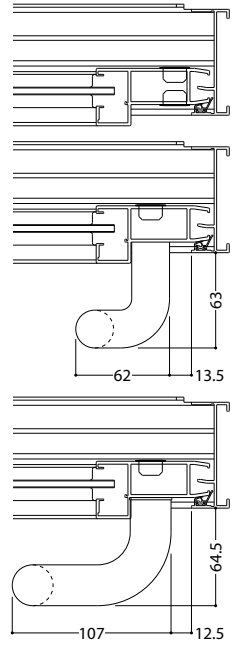

下枠外部アタッチ

下枠外部仕上げ(グレーチング等)と網戸が干渉しないよう下枠外部アタッチを用意しています。  
外部仕上げ、取り付ける網戸の種類によって使用区分が異なります。

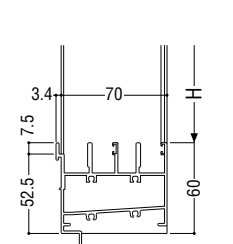
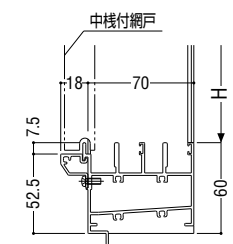
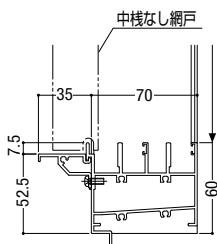
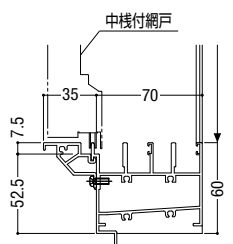
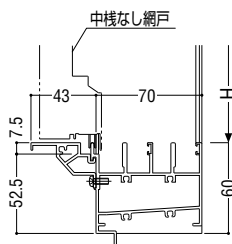

下枠外部アタッチ (43mm) を取付ける場合

※ガラス溝幅 14mm  
下枠外部アタッチ (35mm) を取付ける場合

※ガラス溝幅 14mm  
下枠外部アタッチ (18mm) を取付ける場合

下枠外部アタッチを取付けない場合

断熱 防音サッシ  
防音サッシ  
防音サッシ  
共通商品  
BL認定サッシ  
断熱 防音サッシ (防火)  
防音サッシ (防火)  
共通商品 (防火)  
アルミ樹脂  
サッシ  
換気商品  
内蔵サッシ  
出窓  
収納型網戸  
関連商品  
共通付属品  
商品 その他の  
納まり参考図

# 4枚建引違い戸

ガラス溝幅 **20mm**

RC枠(ガラス溝幅14mm)

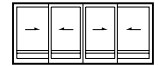

性能仕様

耐風圧性	<b>S-5</b> (2400Pa)
	<b>S-6</b> (2800Pa)
	<b>S-7</b> (3600Pa)
気密性	<b>A-4</b> (2等級線)
水密性	<b>W-5</b> (500Pa)
遮音性	<b>T-1</b> (25等級線)
はずれ止め	上枠に標準装備(脱落防止用)

■ アンクル枠バリエーション

	RC	ALC
アングルなし	●	●
アングル付	●	●

■ 関連ページ

標準クレセント	<b>P. 18</b>
彫り込み引手	<b>P. 59</b>
網戸	<b>P. 685</b>
連窓方立	<b>P. 394</b>
共通付属品	<b>P. 738</b>
納まり参考図	<b>P. 750</b>
標準装備外部品	<b>P. 18</b>
	<b>P. 59</b>
	<b>P. 60</b>

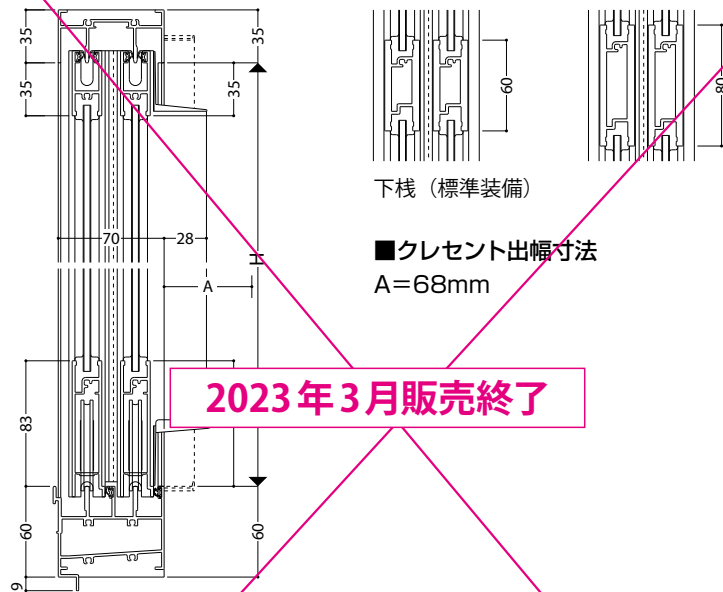

2023年3月販売終了

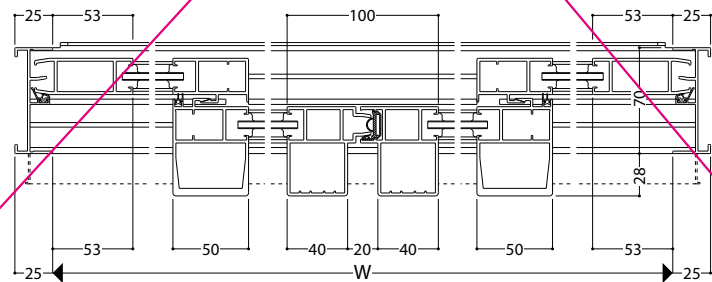

■ 製作制限

**S-5** (2400Pa)

**S-6** (2800Pa)

**S-7** (3600Pa)

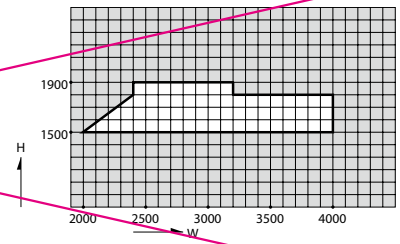
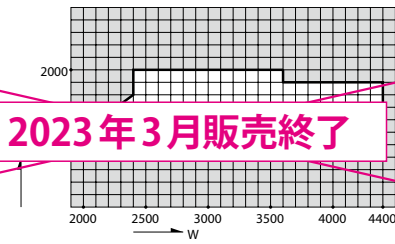
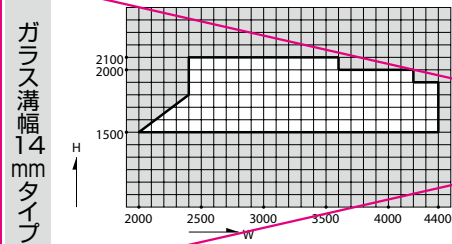

2023年3月販売終了

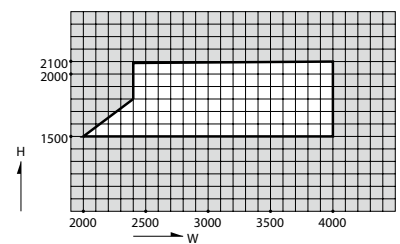
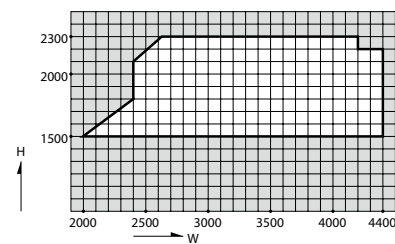
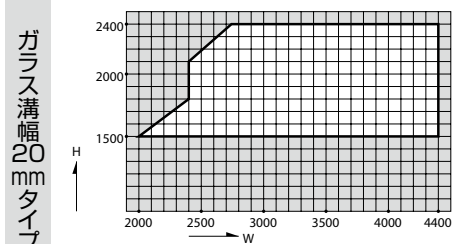

RC枠(ガラス溝幅20mm)

ALC 枠

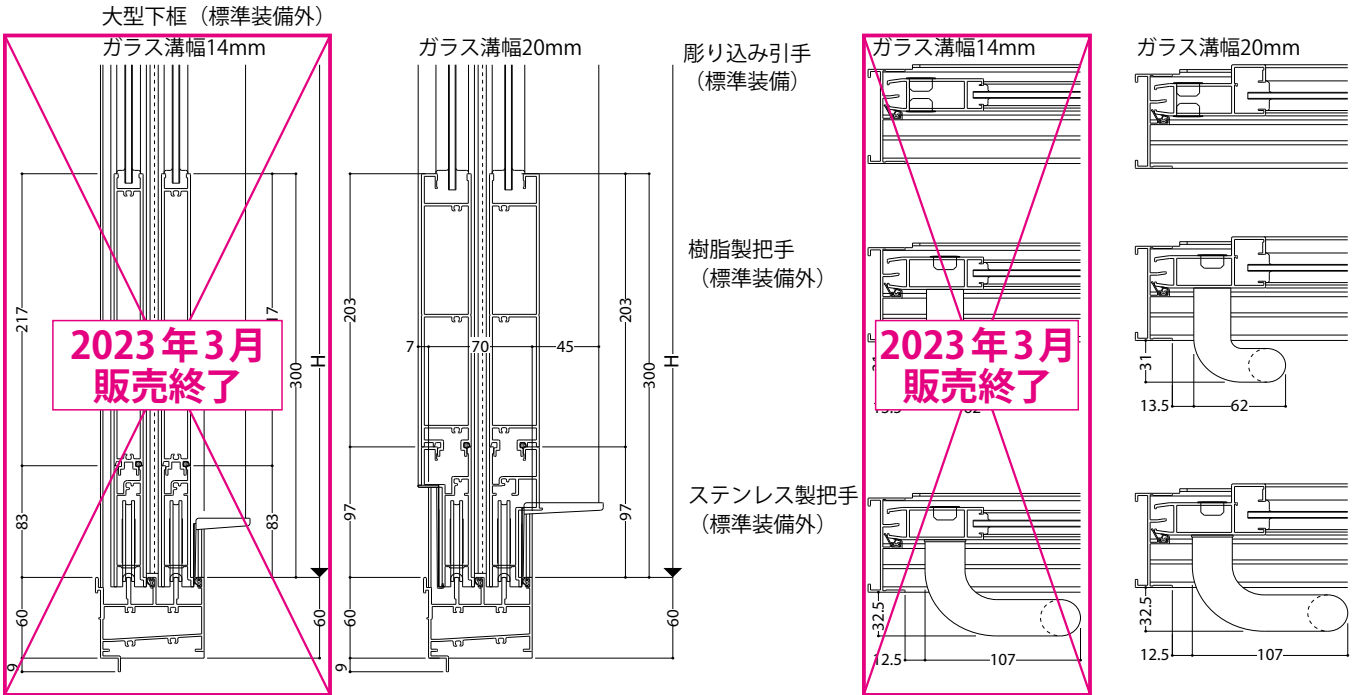
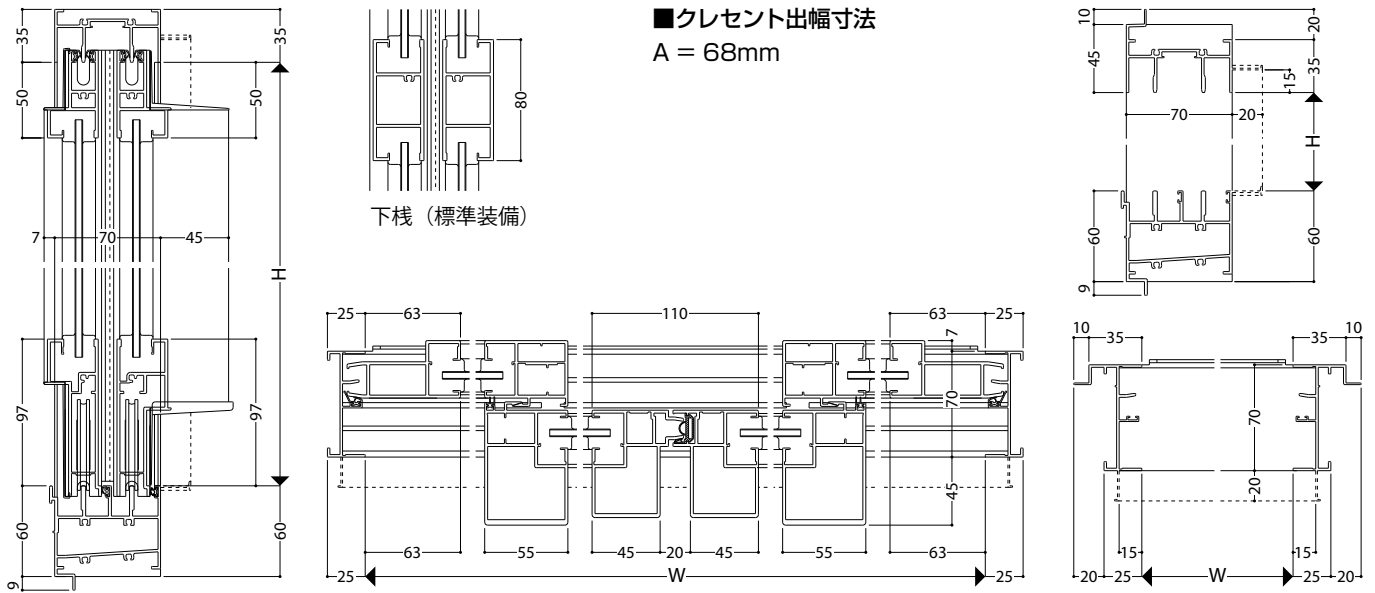

下枠外部アタッチ

下枠外部仕上げ(グレーチング等)と網戸が干渉しないよう下枠外部アタッチを用意しています。外部仕上げ、取り付ける網戸の種類によって使用区分が異なります。

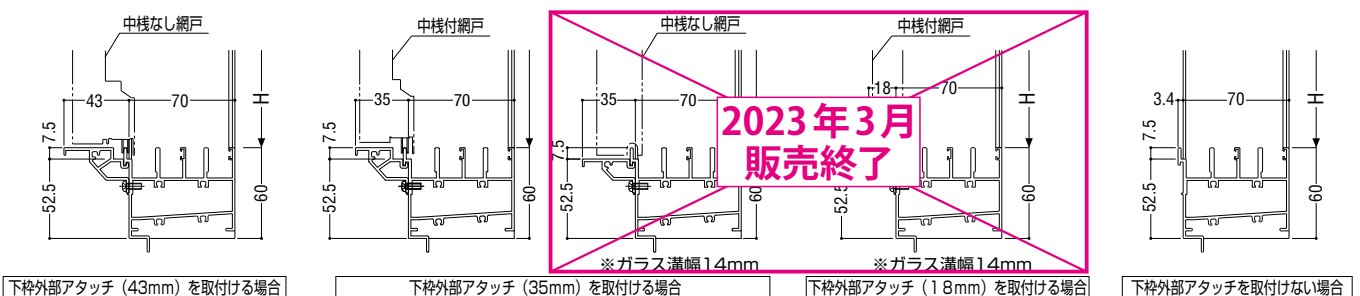

断熱  
防音サッシ

防音サッシ

防音サッシ

共通商品

共通商品

BL認定サッシ

断熱  
防音サッシ (防火)

防音サッシ (防火)

共通商品 (防火)

共通商品 (防火)

アルミ樹脂  
複合サッシ

パリアフリー  
サッシ

換気商品

内蔵サッシ

出窓

収納型網戸

関連商品

共通付属品

商品  
その他の

納まり参考図

# 外動片引き戸

断熱防音サッシ  
防音サッシ  
一般サッシ  
共通商品  
BL認定サッシ  
断熱防音サッシ(防火)  
防音サッシ(防火)  
共通商品(防火)  
アルミ樹脂複合サッシ  
バリアフリー  
換気商品  
フライト内蔵サッシ  
出窓  
収納型網戸  
マンション関連商品  
共通付属品  
その他の商品  
納まり参考図

ガラス溝幅  
**障子部 14mm**  
**FIX部 15・20mm**

**RC 枠**

■クレセント出幅寸法  
A=68mm

性能仕様

耐風圧性	<b>S-5</b> (2400Pa)
	<b>S-6</b> (2800Pa)
	<b>S-7</b> (3600Pa)
気密性	<b>A-4</b> (2等級線)
水密性	<b>W-5</b> (500Pa)
遮音性*	<b>T-1</b> (25等級線)
	<b>T-2</b> (30等級線)
はずれ止め	上枠に標準装備(脱落防止用)

\*遮音性能についての詳細はP.60をご参照願います。

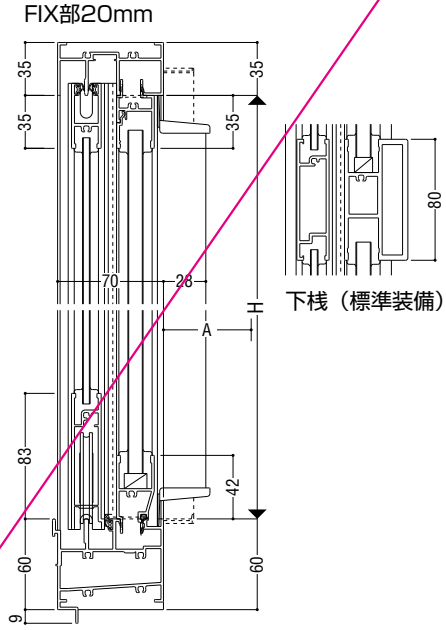
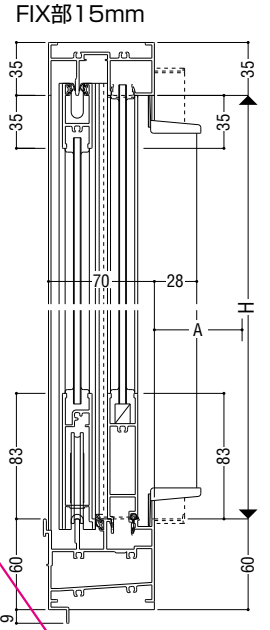

■アングル枠バリエーション

	RC	ALC
アングルなし	●	●
アングル付	●	●

■関連ページ

標準クレセント	P. 18
彫り込み引手	P. 59
網戸	P. 685
連窓方立	P. 394
共通付属品	P. 738
納まり参考図	P. 750
標準装備外部品	P. 18 P. 59 P. 60

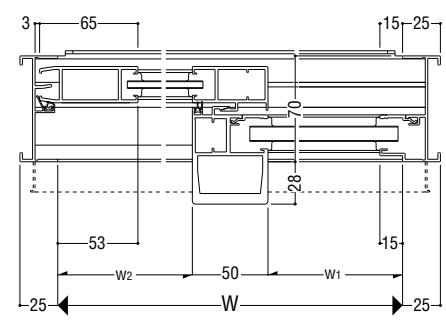
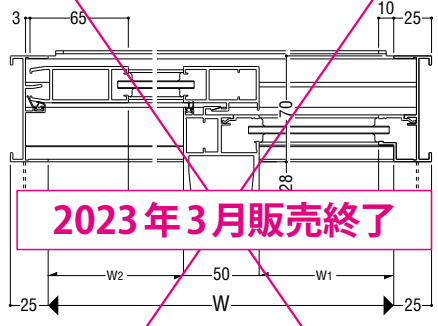

**2023年3月販売終了**

製作制限 ※ FIX部W寸法が障子W寸法を超える場合、当社営業窓口までご相談ください。

**S-5 (2400Pa)**

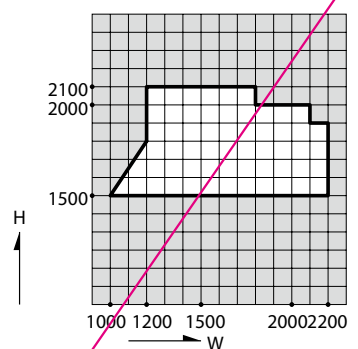

**S-6 (2800Pa)**

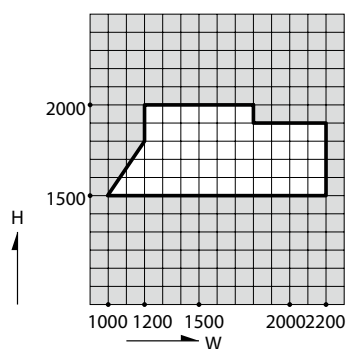

**S-7 (3600Pa)**

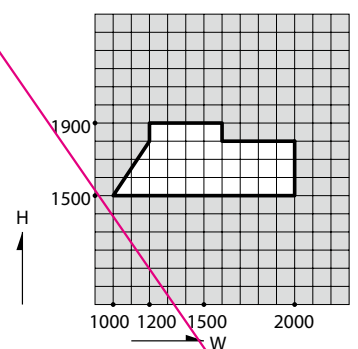



# ALC 枠

FIX部15mm

FIX部20mm

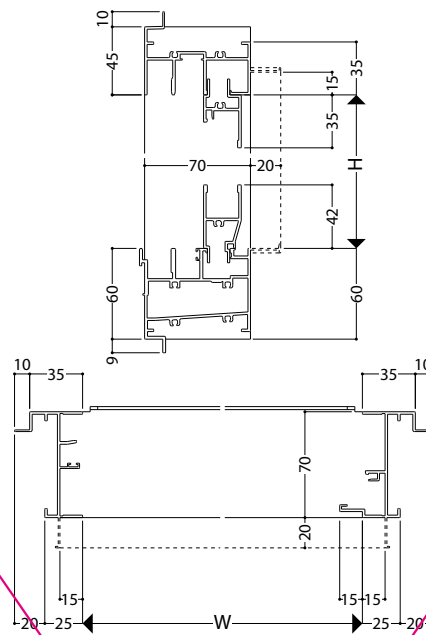
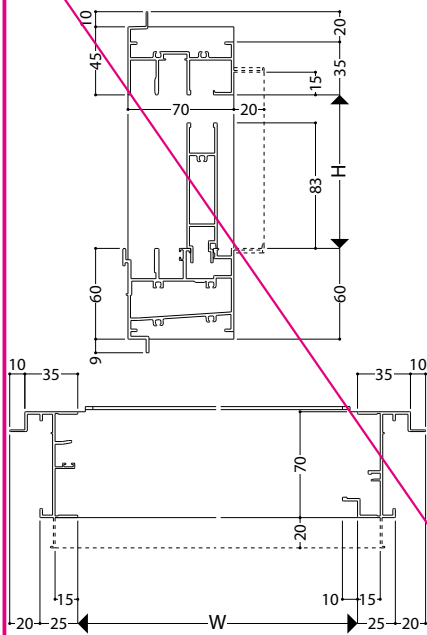

大型下框 (標準装備外)  
FIX部15mm

FIX部20mm

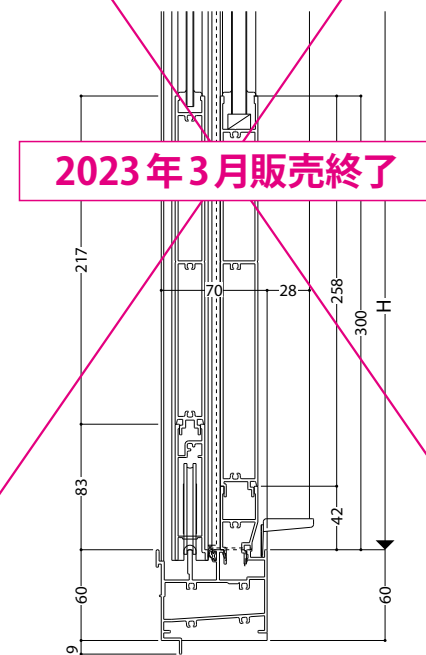
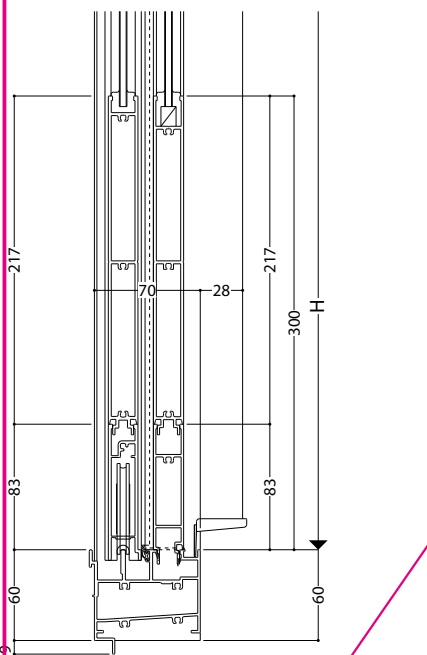

**2023年3月販売終了**

彫り込み引手  
(標準装備)

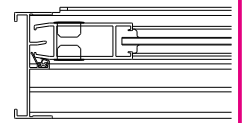

樹脂製把手  
(標準装備外)

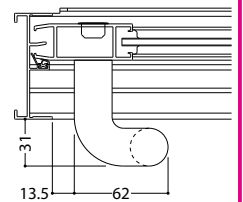

ステンレス製把手  
(標準装備外)

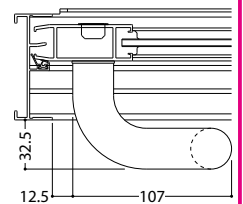

## 下枠外部アタッチ

下枠外部仕上げ(グレーチング等)と網戸が干渉しないよう下枠外部アタッチを用意しています。  
外部仕上げ、取り付ける網戸の種類によって使用区分が異なります。

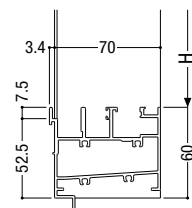
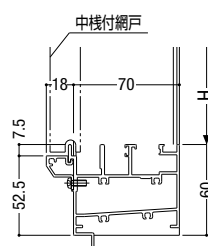
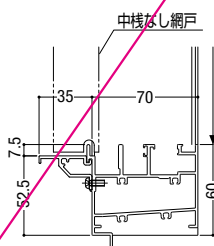

下枠外部アタッチ (35mm) を取付ける場合

下枠外部アタッチ (18mm) を取付ける場合

下枠外部アタッチを取付けない場合

- 断熱 防音サッシ
- 防音サッシ
- 一般サッシ
- 共通商品
- BL認定サッシ
- 断熱 防音サッシ (防火)
- 防音サッシ (防火)
- 共通商品 (防火)
- アルミ樹脂 複層サッシ
- パリアフリー サッシ
- 換気商品
- ブラインド 内蔵サッシ
- 出窓
- 収納型網戸
- 関連商品
- 共通付属品
- 商品 その他の
- 納まり参考図

# 外動片引き戸

断熱防音サッシ  
防音サッシ  
一般サッシ  
共通商品  
BL認定サッシ  
断熱防音サッシ(防火)  
防音サッシ(防火)  
共通商品(防火)  
アルミ樹脂複合サッシ  
バリアフリー  
換気商品  
フラット内蔵サッシ  
出窓  
収納型網戸  
マンション関連商品  
共通付属品  
その他の商品  
納まり参考図

ガラス溝幅  
障子部 **20mm**  
FIX部 **20mm**

**RC 枠**



性能仕様

耐風圧性	<b>S-5</b> <2400Pa> <b>S-6</b> <2800Pa> <b>S-7</b> <3600Pa>
気密性	<b>A-4</b> <2等級線>
水密性	<b>W-5</b> <500Pa>
遮音性*	<b>T-1</b> <25等級線> <b>T-2</b> <30等級線>
はずれ止め	上枠に標準装備(脱落防止用)

\*遮音性能についての詳細はP.60をご参照願います。

■アンクル枠バリエーション

	RC	ALC
アンクルなし	●	●
アンクル付	●	●

■関連ページ

標準クレセント	P. 18
彫り込み引手	P. 59
網戸	P. 686
連窓方立	P. 394
共通付属品	P. 738
納まり参考図	P. 750
標準装備外部品	P. 18 P. 59 P. 60

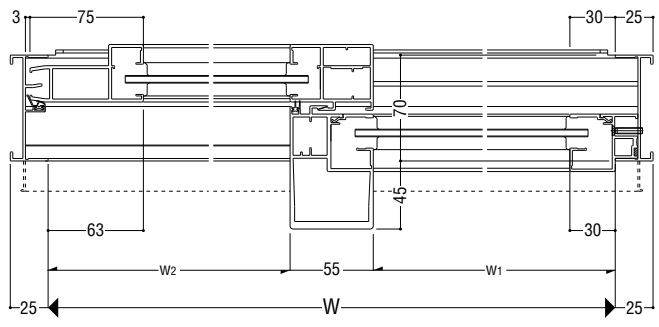
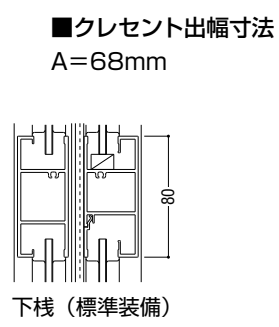
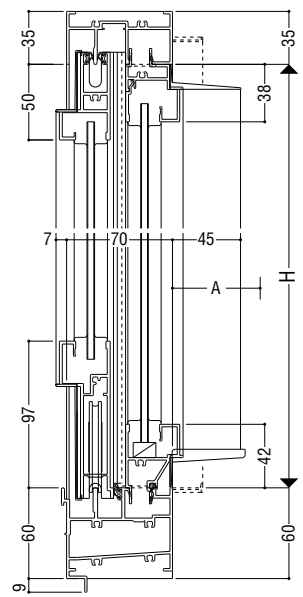

■製作制限 ※FIX部W寸法が障子W寸法を超える場合、当社営業窓口までご相談ください。

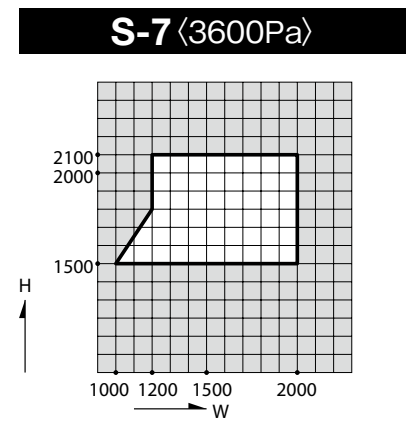
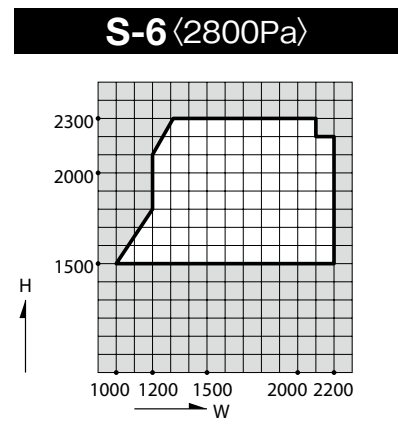
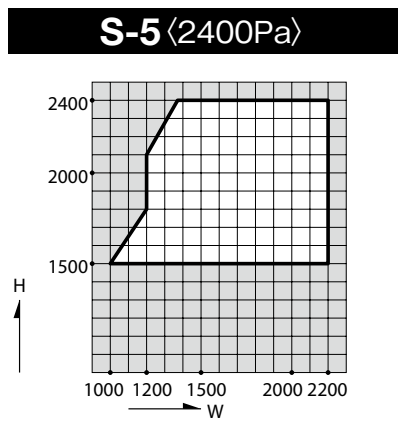

**ALC 枠**

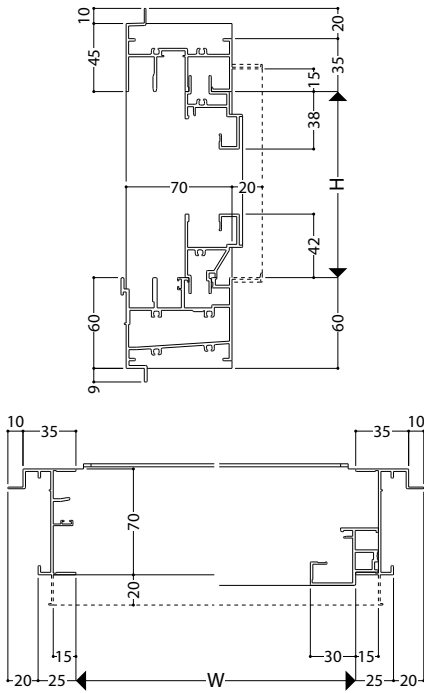

大型下框  
(標準装備外)

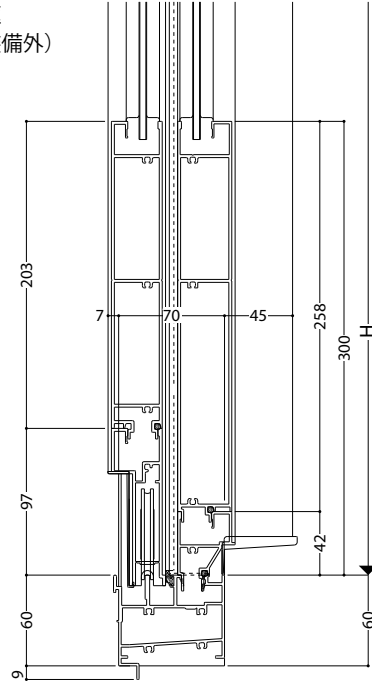

彫り込み引手  
(標準装備)

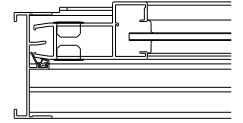

樹脂製把手  
(標準装備外)

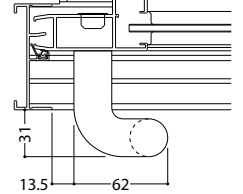

ステンレス製把手  
(標準装備外)

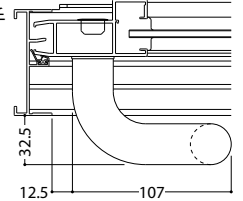

**下枠外部アタッチ**

下枠外部仕上げ(グレーチング等)と網戸が干渉しないよう下枠外部アタッチを用意しています。  
外部仕上げ、取り付ける網戸の種類によって使用区分が異なります。

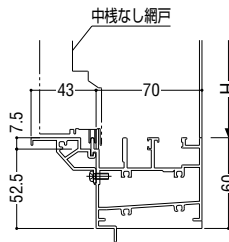

下枠外部アタッチ (4.3mm) を取付ける場合

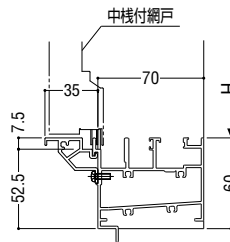

下枠外部アタッチ (3.5mm) を取付ける場合

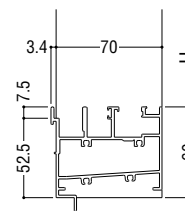

下枠外部アタッチを取付けない場合

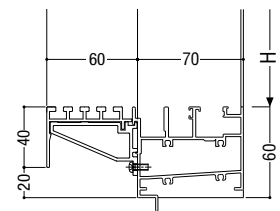

グレーチング

- 断熱 防音サッシ
- 防音サッシ
- 一般サッシ
- 共通商品
- BL設定サッシ
- 断熱 防音サッシ (防火)
- 防音サッシ (防火)
- 共通商品 (防火)
- アルミ樹脂 複合サッシ
- パリアフリー サッシ
- 換気商品
- ブラインド 内蔵サッシ
- 出窓
- 収納型網戸
- マンション 関連商品
- 共通付属品
- 商品 その他の
- 納まり参考図

# 外動両袖片引き戸

断熱防音サッシ  
防音サッシ  
一般サッシ  
共通商品  
BL認定サッシ  
断熱防音サッシ(防火)  
防音サッシ(防火)  
共通商品(防火)  
複合サッシ  
アルミ樹脂  
サッシ  
換気商品  
フライト内蔵サッシ  
出窓  
収納型網戸  
マンション  
共通付属品  
その他の商品  
納まり参考図

ガラス溝幅  
**障子部 14mm**  
**FIX部 15・20mm**

**RC枠**

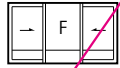

性能仕様

耐風圧性	<b>S-5</b> <2400Pa> <b>S-6</b> <2800Pa> <b>S-7</b> <3600Pa>
気密性	<b>A-4</b> <2等級線>
水密性	<b>W-5</b> <500Pa>
遮音性	<b>T-1</b> <25等級線>
はずれ止め	上枠に標準装備(脱落防止用)

ご注意  
●大型下框のみの対応になります。

アングル枠バリエーション

	RC	ALC
アングルなし	●	●
アングル付	●	●

関連ページ

標準クレセント	P. 18
彫り込み引手	P. 59
網戸	P. 685
連窓方立	P. 394
共通付属品	P. 738
納まり参考図	P. 750
標準装備外部品	P. 18 P. 59 P. 60

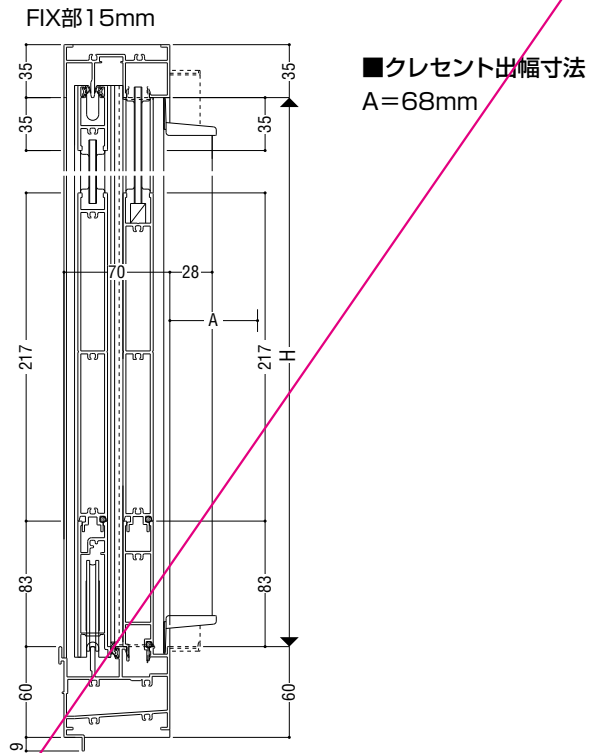

大型下框 (標準装備)

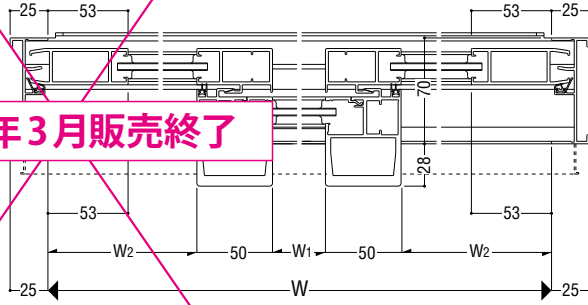

**2023年3月販売終了**

製作制限 ※ FIX部W寸法が障子W寸法を超える場合、当社営業窓口までご相談ください。

**S-5 <2400Pa>**

**S-6 <2800Pa>**

**S-7 <3600Pa>**

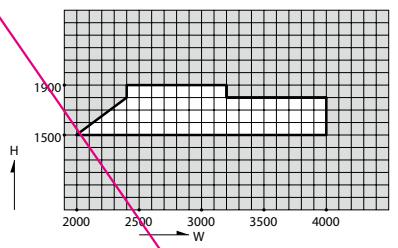
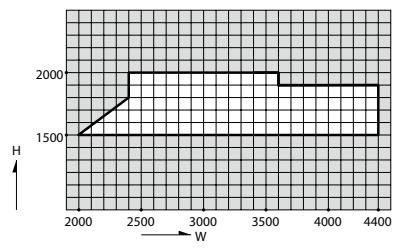
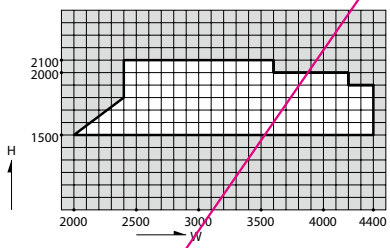

RC 枠

ALC 枠

FIX部20mm

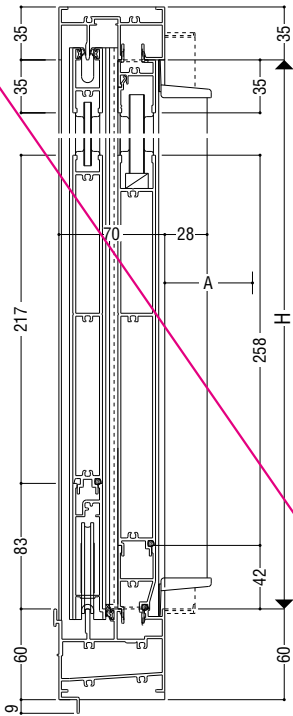

大型下框 (標準装備)

FIX部15mm

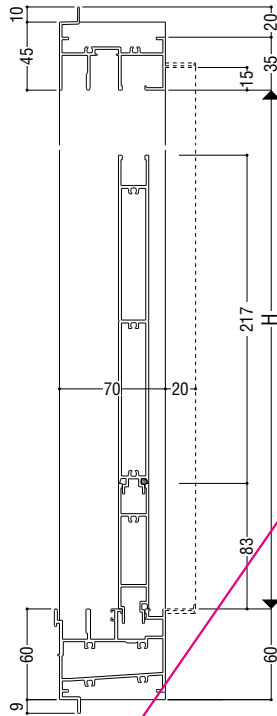

大型下框 (標準装備)

FIX部20mm

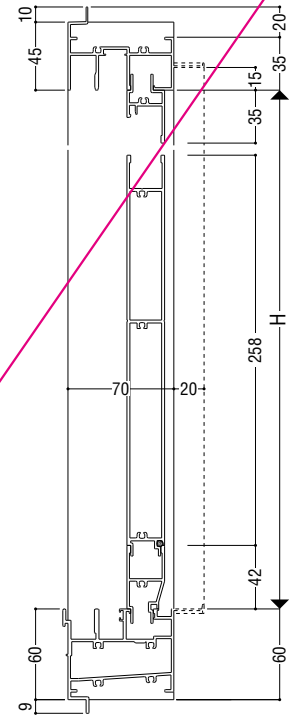

大型下框 (標準装備)

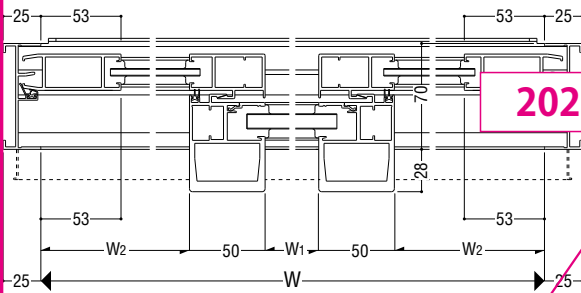

彫り込み引手 (標準装備)

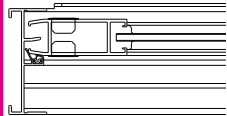

樹脂製把手 (標準装備外)

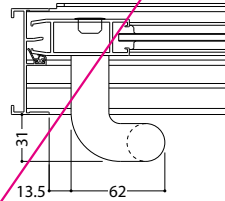

ステンレス製把手 (標準装備外)

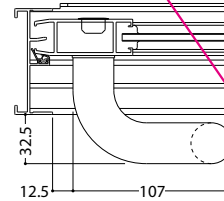

下枠外部アタッチ

下枠外部仕上げ(グレーチング等)と網戸が干渉しないよう下枠外部アタッチを用意しています。外部仕上げ、取り付ける網戸の種類によって使用区分が異なります。

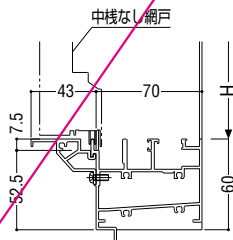

下枠外部アタッチ (43mm) を取付ける場合

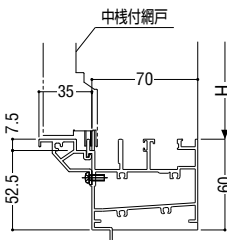

下枠外部アタッチ (35mm) を取付ける場合

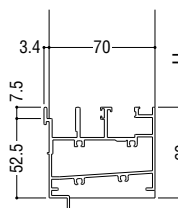

下枠外部アタッチを取付けない場合

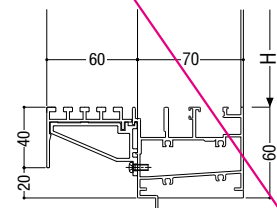

グレーチング (ガラス溝幅20mmのみ)

2023年3月販売終了

- 断熱 防音サッシ
- 防音サッシ
- 防音サッシ
- 共通商品
- BL設定サッシ
- 断熱 防音サッシ (防火)
- 防音サッシ (防火)
- 共通商品 (防火)
- アルミ樹脂 複層サッシ
- サッシ バリアフリー
- 換気商品
- ブラインド 内蔵サッシ
- 出窓
- 収納型網戸
- 関連商品 マンション
- 共通付属品
- 商品 その他の
- 納まり参考図

# 外動両袖片引き戸

ガラス溝幅  
障子部 20mm  
FIX部 20mm

RC 枠

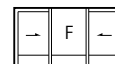

性能仕様

耐風圧性	S-5 (2400Pa)
	S-6 (2800Pa)
	S-7 (3600Pa)
気密性	A-4 (2等級線)
水密性	W-5 (500Pa)
遮音性	T-1 (25等級線)
はずれ止め	上枠に標準装備 (脱落防止用)

ご注意

●大型下枠のみの対応になります。

アングル枠バリエーション

	RC	ALC
アングルなし	●	●
アングル付	●	●

関連ページ

標準クレセント	P. 18
彫り込み引手	P. 59
網戸	P. 686
連窓方立	P. 394
共通付属品	P. 738
納まり参考図	P. 750
標準装備外部品	P. 18
	P. 59
	P. 60

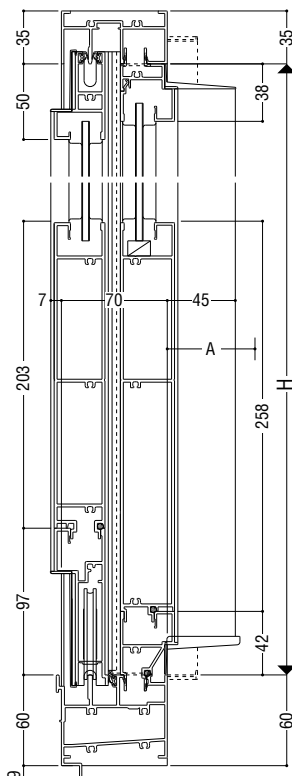

大型下枠 (標準装備)

クレセント出幅寸法  
A=68mm

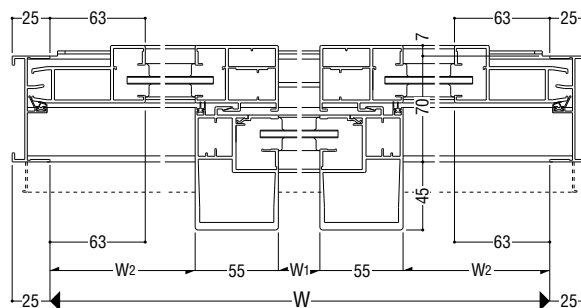

製作制限 ※FIX部W寸法が障子W寸法を超える場合、当社営業窓口までご相談ください。

S-5 (2400Pa)

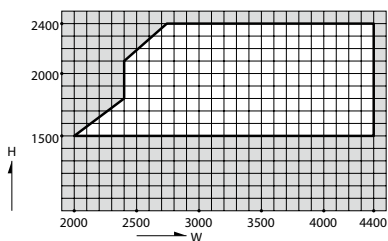

S-6 (2800Pa)

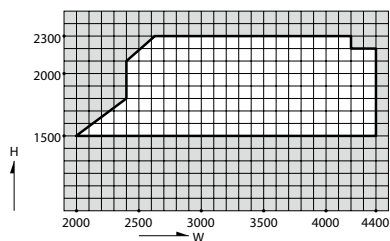

S-7 (3600Pa)

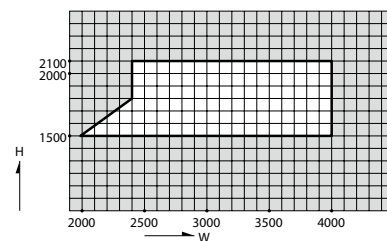

ALC 枠

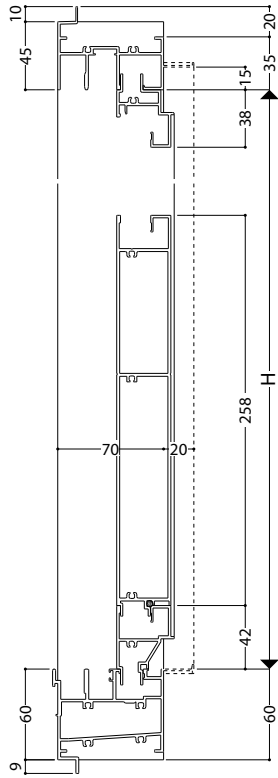

大型下框 (標準装備)

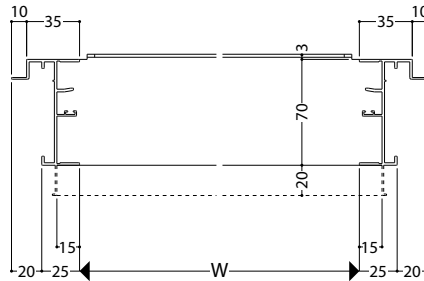

彫り込み引手  
(標準装備)

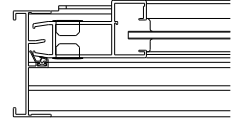

樹脂製把手  
(標準装備外)

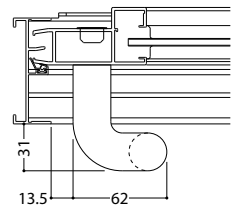

ステンレス製把手  
(標準装備外)

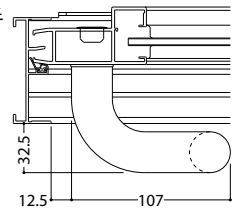

下枠外部アタッチ

下枠外部仕上げ(グレーチング等)と網戸が干渉しないよう下枠外部アタッチを用意しています。  
外部仕上げ、取り付ける網戸の種類によって使用区分が異なります。

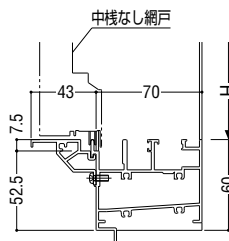

下枠外部アタッチ (4.3mm) を取付ける場合

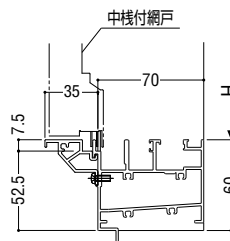

下枠外部アタッチ (3.5mm) を取付ける場合

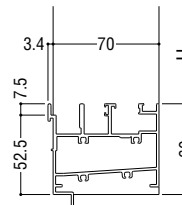

下枠外部アタッチを取付けない場合

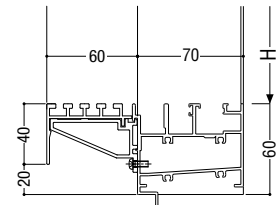

グレーチング

- 断熱防音サッシ
- 防音サッシ
- 一般サッシ
- 共通商品
- BL認定サッシ
- 断熱防音サッシ(防火)
- 防音サッシ(防火)
- 共通商品(防火)
- アルミ樹脂複合サッシ
- パリアフリーサッシ
- 換気商品
- ブラインド内蔵サッシ
- 出窓
- 収納型網戸
- マンション関連商品
- 共通付属品
- 商品
- その他の
- 納まり参考図

# 外動引分け戸

断熱防音サッシ  
防音サッシ  
一般サッシ  
共通商品  
BL認定サッシ  
断熱防音サッシ(防火)  
防音サッシ(防火)  
共通商品(防火)  
複合サッシ  
アルミ樹脂  
サッシ  
バリアフリー  
換気商品  
フライト内蔵サッシ  
出窓  
収納型網戸  
マンション  
共通付属品  
商品  
その他の  
納まり参考図

障子部 **14mm**  
FIX部 **15・20mm**

**RC枠**



性能仕様

耐風圧性	<b>S-5</b> <2400Pa> <b>S-6</b> <2800Pa> <b>S-7</b> <3600Pa>
気密性	<b>A-4</b> <2等級線>
水密性	<b>W-5</b> <500Pa>
遮音性	<b>T-1</b> <25等級線>
はずれ止め	上枠に標準装備(脱落防止用)

アングル枠バリエーション

	RC	ALC
アングルなし	●	●
アングル付	●	●

関連ページ

標準クレセント	P. 18
彫り込み引手	P. 59
連窓方立	P. 394
共通付属品	P. 738
納まり参考図	P. 750
標準装備外部品	P. 18 P. 60

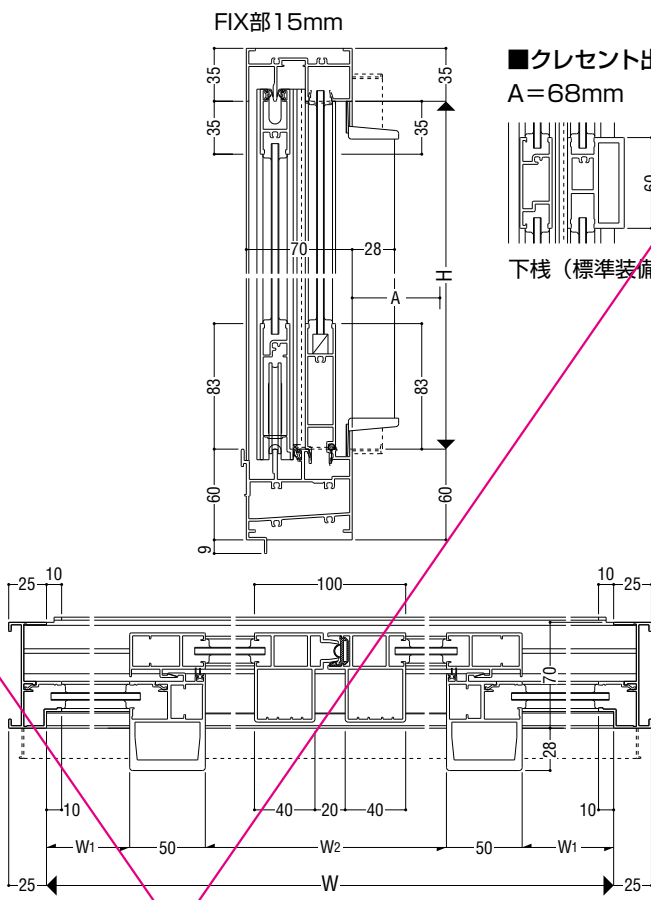

**2023年3月販売終了**

製作制限 ※ FIX部W寸法が障子W寸法を超える場合、当社営業窓口までご相談ください。

**S-5 <2400Pa>**

**S-6 <2800Pa>**

**S-7**

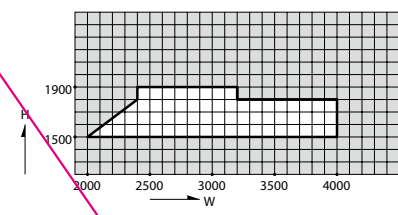
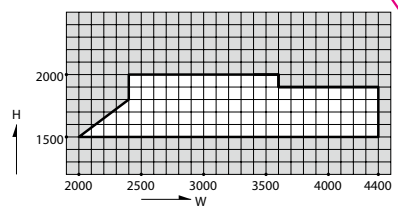
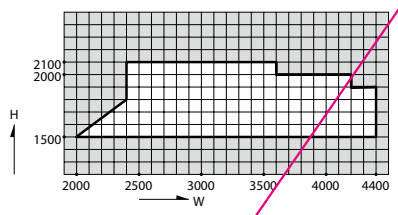



RC 枠

ALC 枠

FIX部20mm

FIX部15mm

FIX部20mm

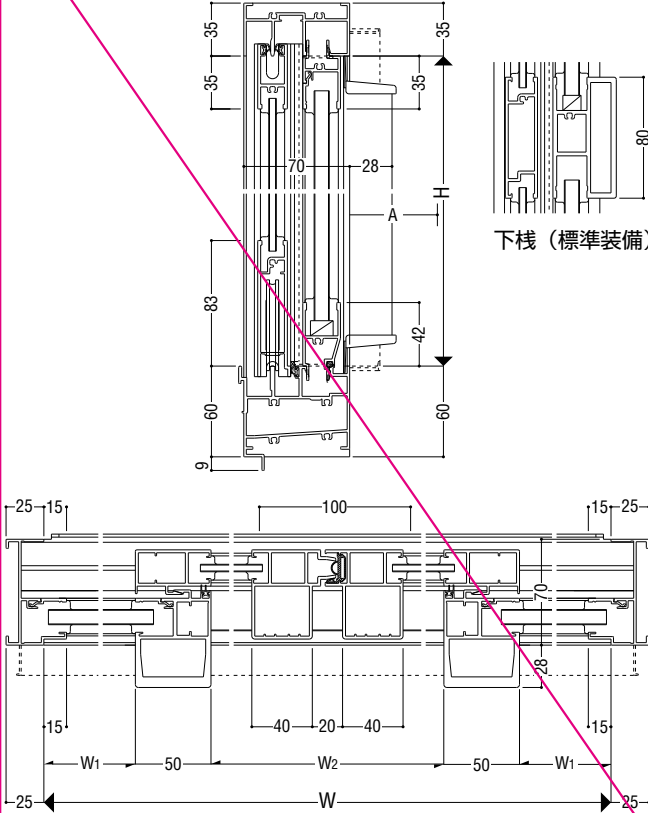

下棧 (標準装備)

大型下框 (標準装備外)  
FIX部15mm

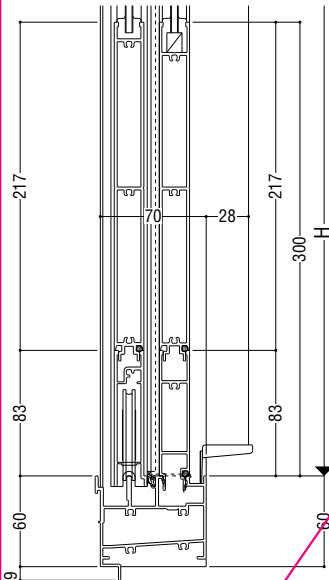

2023年3月販売終了

形込み引手 (標準装備)

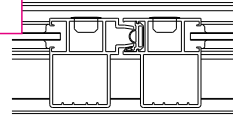

下棧外部アタッチ

下棧外部仕上げ(グレーチング等)と網戸が干渉しないよう下棧外部アタッチを用意しています。  
外部仕上げ、取り付ける網戸の種類によって使用区分が異なります。

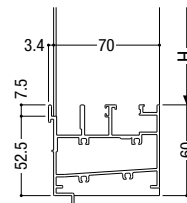
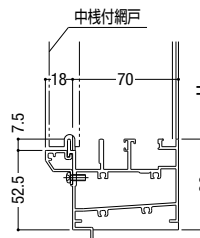
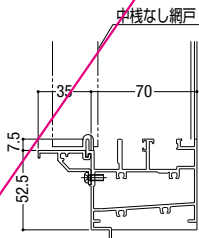

下棧外部アタッチ (35mm) を取付ける場合

下棧外部アタッチ (18mm) を取付ける場合

下棧外部アタッチを取付けない場合

- 断熱 防音サッシ
- 防音サッシ
- 防音サッシ
- 共通商品
- BL 設定サッシ
- 断熱 防音サッシ (防火)
- 防音サッシ (防火)
- 共通商品 (防火)
- アルミ樹脂 複合サッシ
- パリアフリー サッシ
- 換気商品
- ブラインド 内蔵サッシ
- 出窓
- 収納型網戸
- 関連商品 マンション
- 共通付属品
- 商品 その他の
- 納まり参考図

# 外動引分け戸

ガラス溝幅  
障子部 20mm  
FIX部 20mm

RC 枠

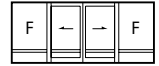

性能仕様

耐風圧性	S-5 (2400Pa)
	S-6 (2800Pa)
	S-7 (3600Pa)
気密性	A-4 (2 等級線)
水密性	W-5 (500Pa)
遮音性	T-1 (25等級線)
はずれ止め	上枠に標準装備 (脱落防止用)

アングル枠バリエーション

	RC	ALC
アングルなし	●	●
アングル付	●	●

関連ページ

標準クレセント	P. 18
彫り込み引手	P. 59
連窓方立	P. 394
共通付属品	P. 738
納まり参考図	P. 750
標準装備外部品	P. 18 P. 60

クレセント出幅寸法  
A=68mm

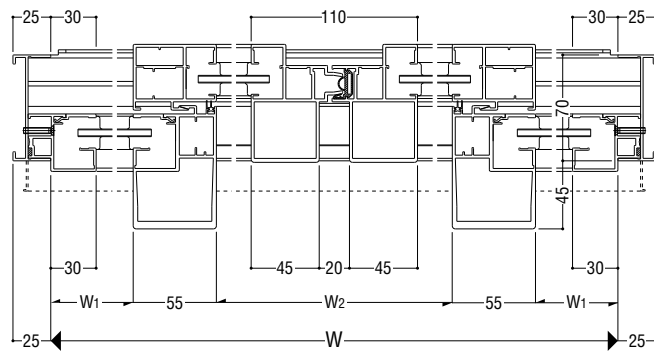
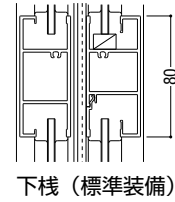
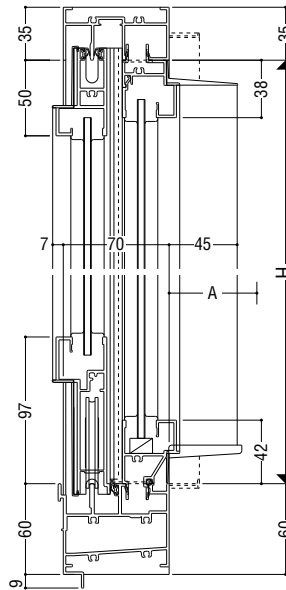

製作制限 ※ FIX部W寸法が障子W寸法を超える場合、当社営業窓口までご相談ください。

S-5 (2400Pa)

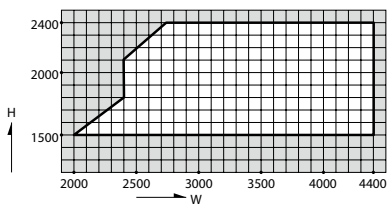

S-6 (2800Pa)

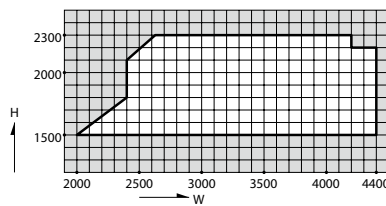

S-7 (3600Pa)

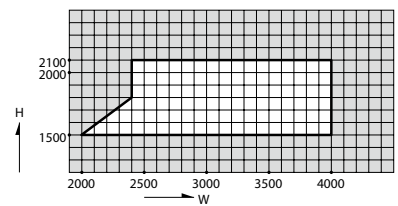

**ALC 枠**

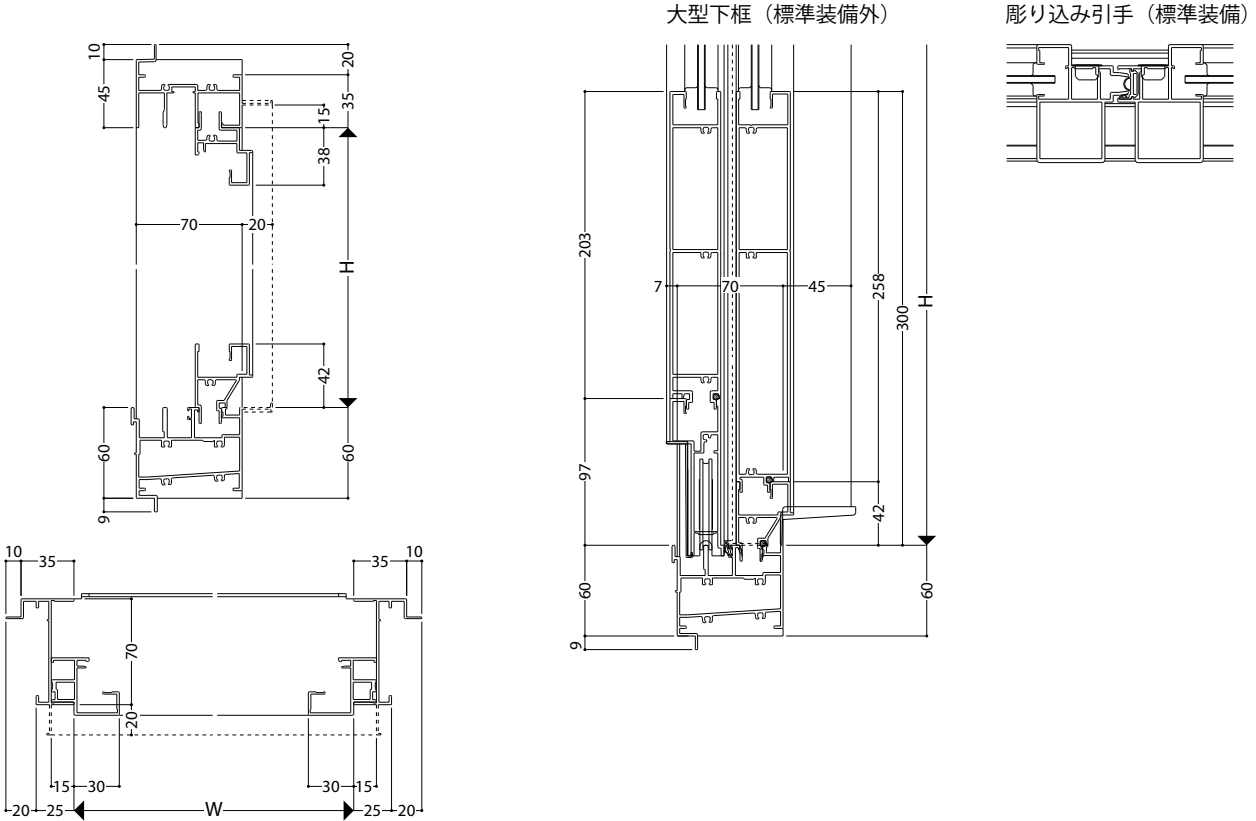

**下枠外部アタッチ**

下枠外部仕上げ(グレーチング等)と網戸が干渉しないよう下枠外部アタッチを用意しています。  
外部仕上げ、取り付ける網戸の種類によって使用区分が異なります。

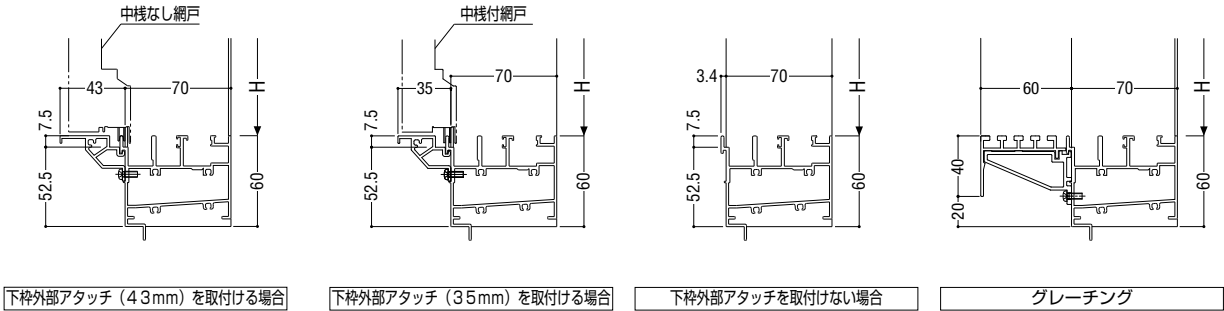

- 断熱 防音サッシ
- 防音サッシ
- 一般サッシ
- 共通商品
- BL認定サッシ
- 断熱 防音サッシ (防火)
- 防音サッシ (防火)
- 共通商品 (防火)
- アルミ樹脂 複合サッシ
- パリアフリー サッシ
- 換気商品
- ブラインド 内蔵サッシ
- 出窓
- 収納型網戸
- マンション 関連商品
- 共通付属品
- 商品 その他の
- 納まり参考図

# 引違い戸

ガラス溝幅 **38・43mm**

乾式枠(ガラス溝幅38mm)



性能仕様

耐風圧性	<b>S-5</b> <2400Pa>
	<b>S-6</b> <2800Pa>
	<b>S-7</b> <3600Pa>
	<4500Pa> <5400Pa>
気密性	<b>A-4</b> <2等級線>
水密性	<b>W-5</b> <500Pa>
遮音性*1	<b>T-1</b> <25等級線>
	<b>T-2</b> <30等級線>
断熱性	<b>H-2</b> <4.07W/(m <sup>2</sup> ・K)以下*2>
はずれ止め	上枠に標準装備(脱落防止用)

\*1 遮音性能についての詳細は、P.60をご参照願います。  
\*2 中空層12mmの複層ガラスを使用。

関連ページ

標準クレセント	<b>P. 18</b>
網戸	<b>P. 688</b>
連窓方立	<b>P. 540</b>
納まり参考図	<b>P. 750</b>

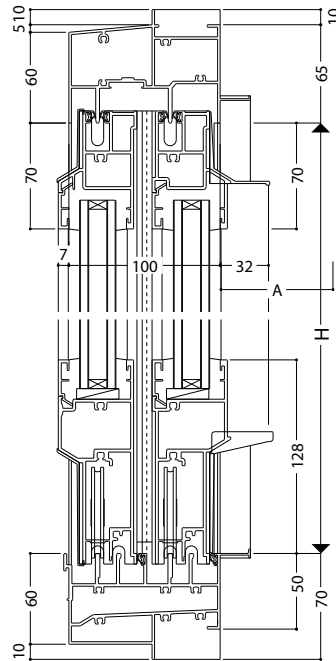

■クレセント出幅寸法  
A=74mm

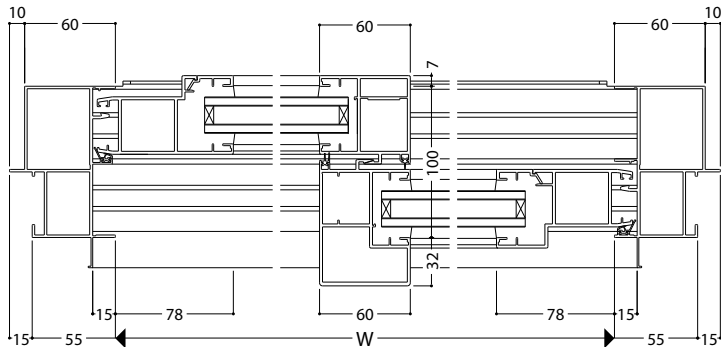
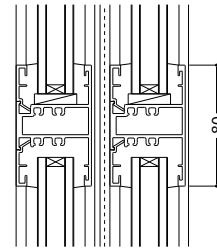

製作制限

**S-5** <2400Pa>

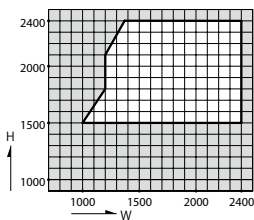

**S-6** <2800Pa>

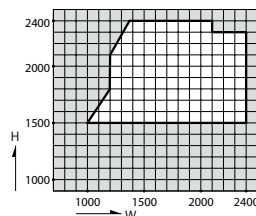

**S-7** <3600Pa>

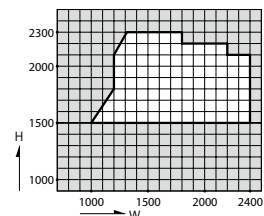

<4500Pa>

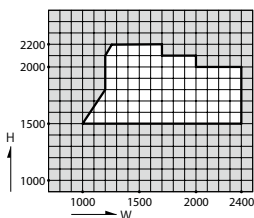

<5400Pa>

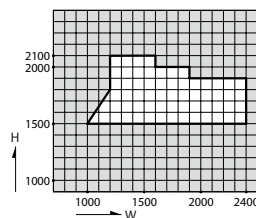

断熱防音サッシ  
断熱防音サッシ  
一般サッシ  
共通商品  
BL認定サッシ  
断熱防音サッシ(防火)  
断熱防音サッシ(防火)  
共通商品(防火)  
複合樹脂アルミ樹脂サッシ  
バリアフリー  
換気商品  
フラット内蔵サッシ  
出窓  
収納型網戸  
マンション関連商品  
共通付属品  
その他の商品  
納まり参考図

**乾式枠(ガラス溝幅43mm)**

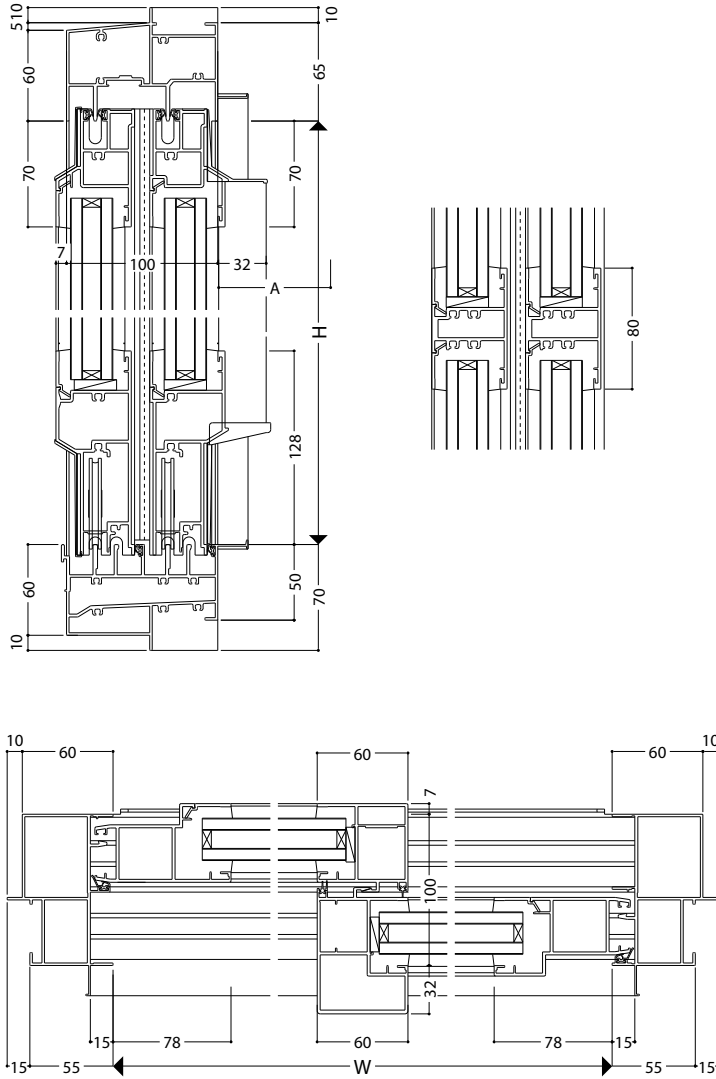

**下枠外部アタッチ**

下枠外部仕上げ(グレーチング等)と網戸が干渉しないよう下枠外部アタッチを用意しています。外部仕上げ、取り付ける網戸の種類によって使用区分が異なります。

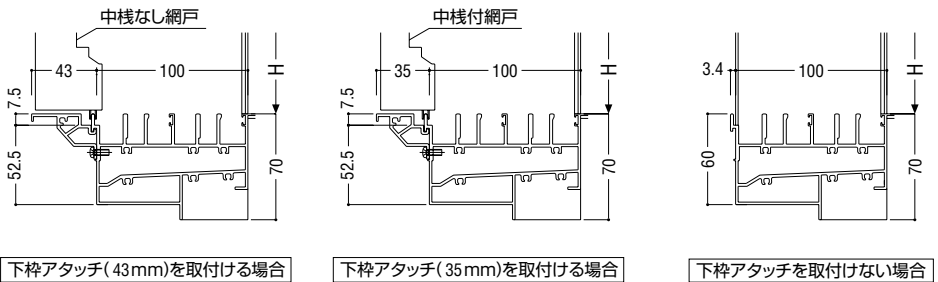

下枠アタッチ(43mm)を取付ける場合

下枠アタッチ(35mm)を取付ける場合

下枠アタッチを取付けない場合

- 断熱防音サッシ
- 防音サッシ
- 一般サッシ
- 共通商品
- BL認定サッシ
- 断熱防音サッシ(防火)
- 防音サッシ(防火)
- 共通商品(防火)
- アルミ樹脂複合サッシ
- バリアフリーサッシ
- 換気商品
- ブラインド内蔵サッシ
- 出窓
- 収納型網戸
- マンション関連商品
- 共通付属品
- 商品 その他の
- 納まり参考図

# 外動片引き戸

ガラス溝幅 **38・43mm**

乾式枠(ガラス溝幅38mm)



性能仕様

耐風圧性	<b>S-5</b> <2400Pa>
	<b>S-6</b> <2800Pa>
	<b>S-7</b> <3600Pa>
	<4500Pa>
	<5400Pa>
気密性	<b>A-4</b> <2等級線>
水密性	<b>W-5</b> <500Pa>
遮音性 <sup>※1</sup>	<b>T-1</b> <25等級線>
	<b>T-2</b> <30等級線>
断熱性	<b>H-2</b> <4.07W/(m <sup>2</sup> ・K)以下 <sup>※2</sup> >
はずれ止め	上枠に標準装備(脱落防止用)

※1 遮音性能についての詳細は、P.60をご参照願います。  
 ※2 中空層12mmの複層ガラスを使用。

関連ページ

標準クレセント	<b>P. 18</b>
網戸	<b>P. 688</b>
連窓方立	<b>P. 540</b>
納まり参考図	<b>P. 750</b>

中骨強度制限表

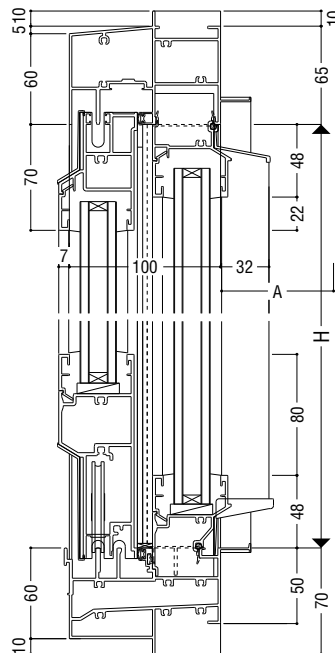
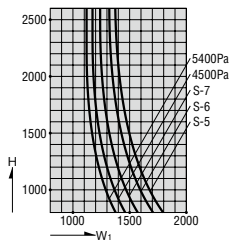

■クレセント出幅寸法  
A=74mm

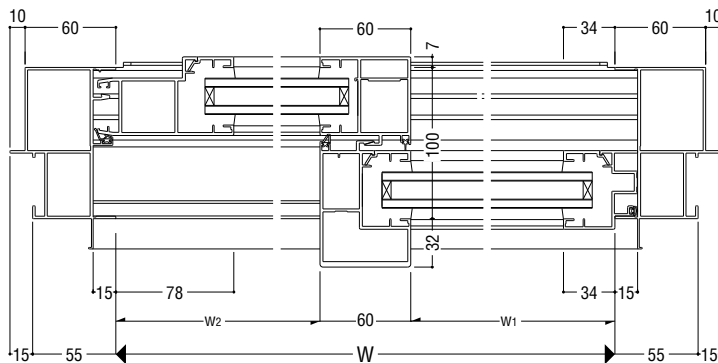
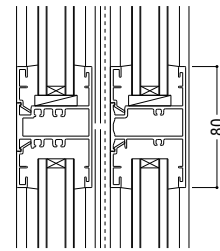

製作制限 ※ FIX部W寸法が障子W寸法を超える場合、当社営業窓口までご相談ください。

**S-5** <2400Pa>

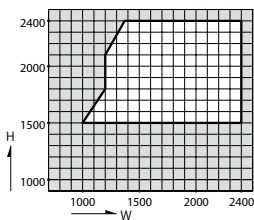

**S-6** <2800Pa>

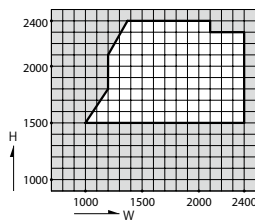

**S-7** <3600Pa>

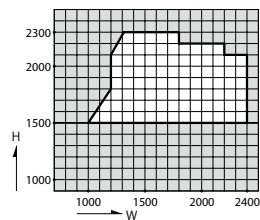

<4500Pa>

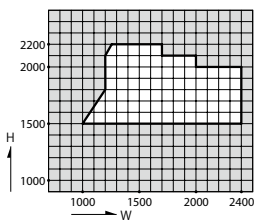

<5400Pa>

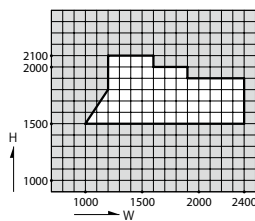

**乾式枠(ガラス溝幅43mm)**

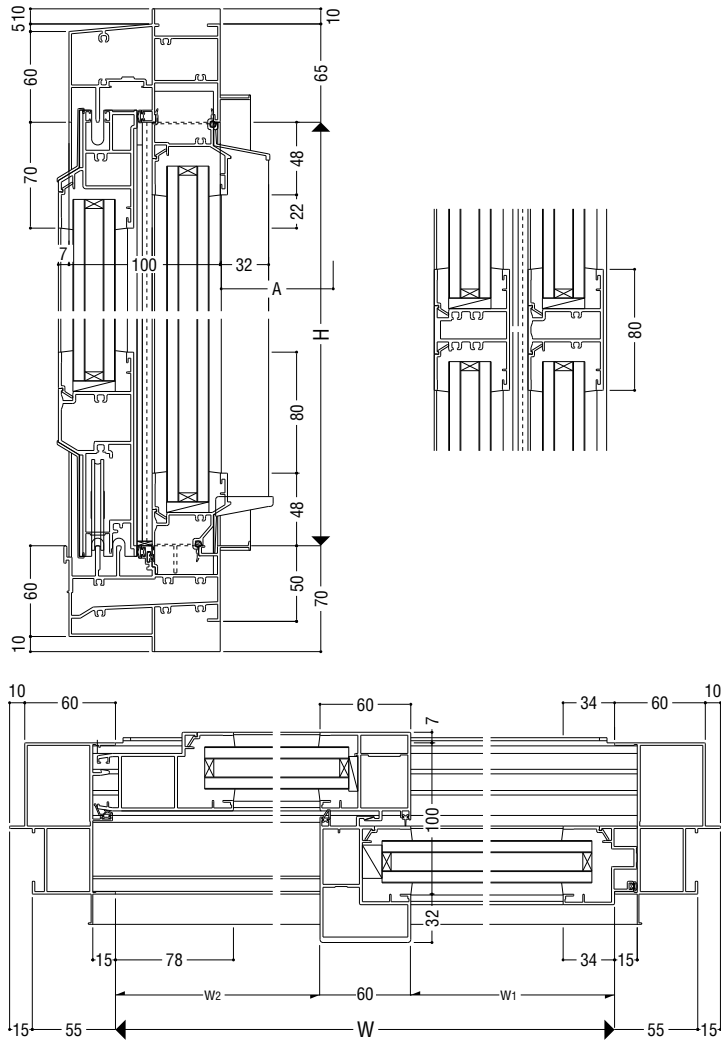

**下枠外部アタッチ**

下枠外部仕上げ(グレーチング等)と網戸が干渉しないよう下枠外部アタッチを用意しています。  
外部仕上げ、取り付ける網戸の種類によって使用区分が異なります。

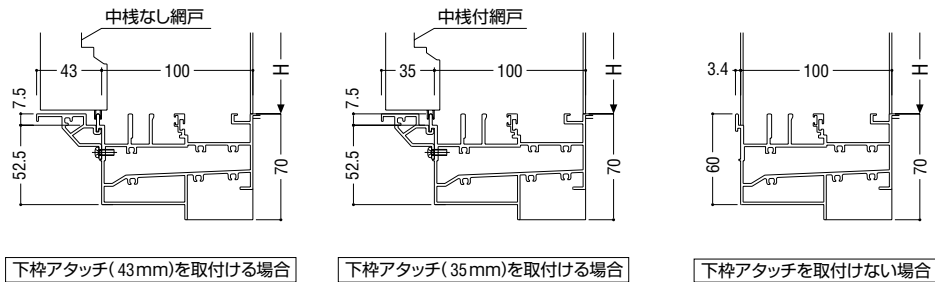

下枠アタッチ(43mm)を取付ける場合

下枠アタッチ(35mm)を取付ける場合

下枠アタッチを取付けない場合

- 断熱防音サッシ
- 防音サッシ
- 一般サッシ
- 共通商品
- BL認定サッシ
- 断熱防音サッシ(防火)
- 防音サッシ(防火)
- 共通商品(防火)
- アルミ樹脂複合サッシ
- バリアフリーサッシ
- 換気商品
- ブラインド内蔵サッシ
- 出窓
- 収納型網戸
- マンション関連商品
- 共通付属品
- 商品 その他の
- 納まり参考図

# 外動両袖片引き戸

ガラス溝幅 **38・43mm**

乾式枠(ガラス溝幅38mm)



性能仕様

耐風圧性	<b>S-5</b> (2400Pa)
	<b>S-6</b> (2800Pa)
	<b>S-7</b> (3600Pa)
	<4500Pa>
	<5400Pa>
気密性	<b>A-4</b> (2等級線)
水密性	<b>W-5</b> (500Pa)
遮音性	<b>T-1</b> (25等級線)
断熱性	<b>H-2</b> (4.07W/(m <sup>2</sup> ・K)以下)*
はずれ止め	上枠に標準装備(脱落防止用)

\*中空層12mmの複層ガラスを使用。

関連ページ

標準クレセント	<b>P. 18</b>
網戸	<b>P. 688</b>
連窓方立	<b>P. 540</b>
納まり参考図	<b>P. 750</b>

中骨強度制限表

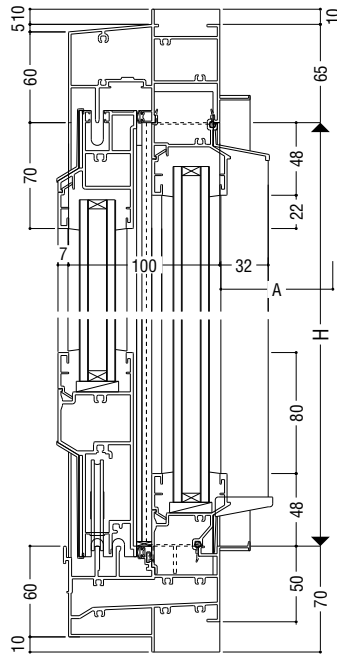
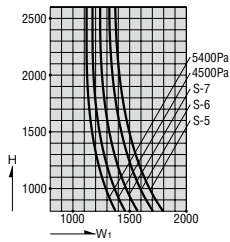

■クレセント出幅寸法  
A=74mm

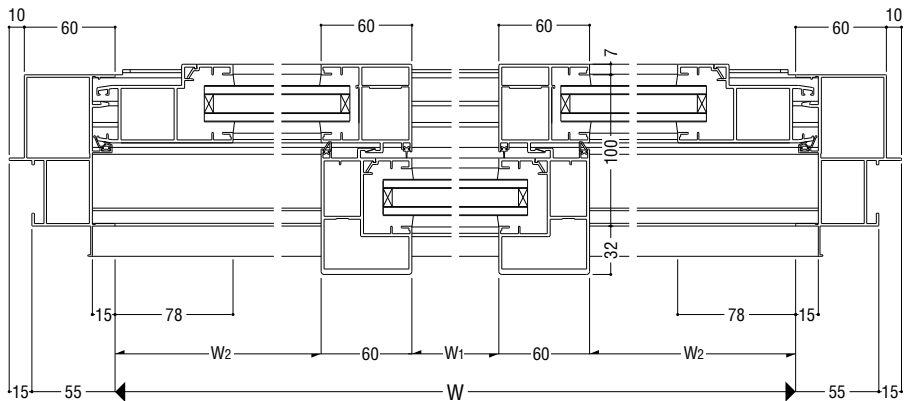
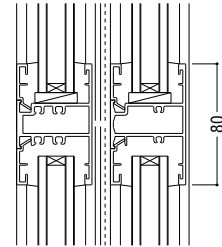

製作制限 ※ FIX部W寸法が障子W寸法を超える場合、当社営業窓口までご相談ください。

**S-5 (2400Pa)**

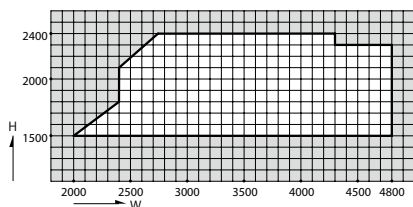

**S-6 (2800Pa)**

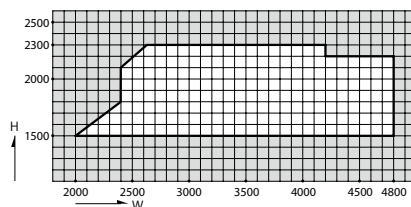

**S-7 (3600Pa)**

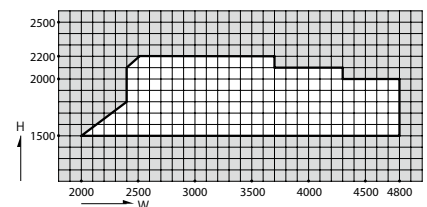

<4500Pa>

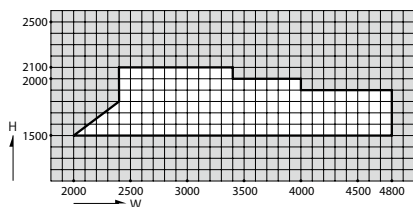

<5400Pa>

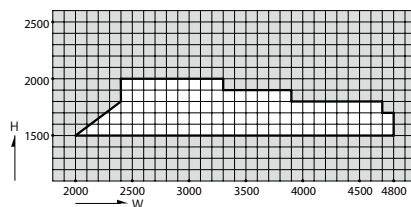

断熱防音サッシ  
防音サッシ  
一般サッシ  
共通商品  
BL認定サッシ  
断熱防音サッシ(防火)  
防音サッシ(防火)  
共通商品(防火)  
アルミ樹脂複合サッシ  
バリアフリー  
換気商品  
フライト内蔵サッシ  
出窓  
収納型網戸  
マンション関連商品  
共通付属品  
その他の商品  
納まり参考図



**乾式枠(ガラス溝幅43mm)**

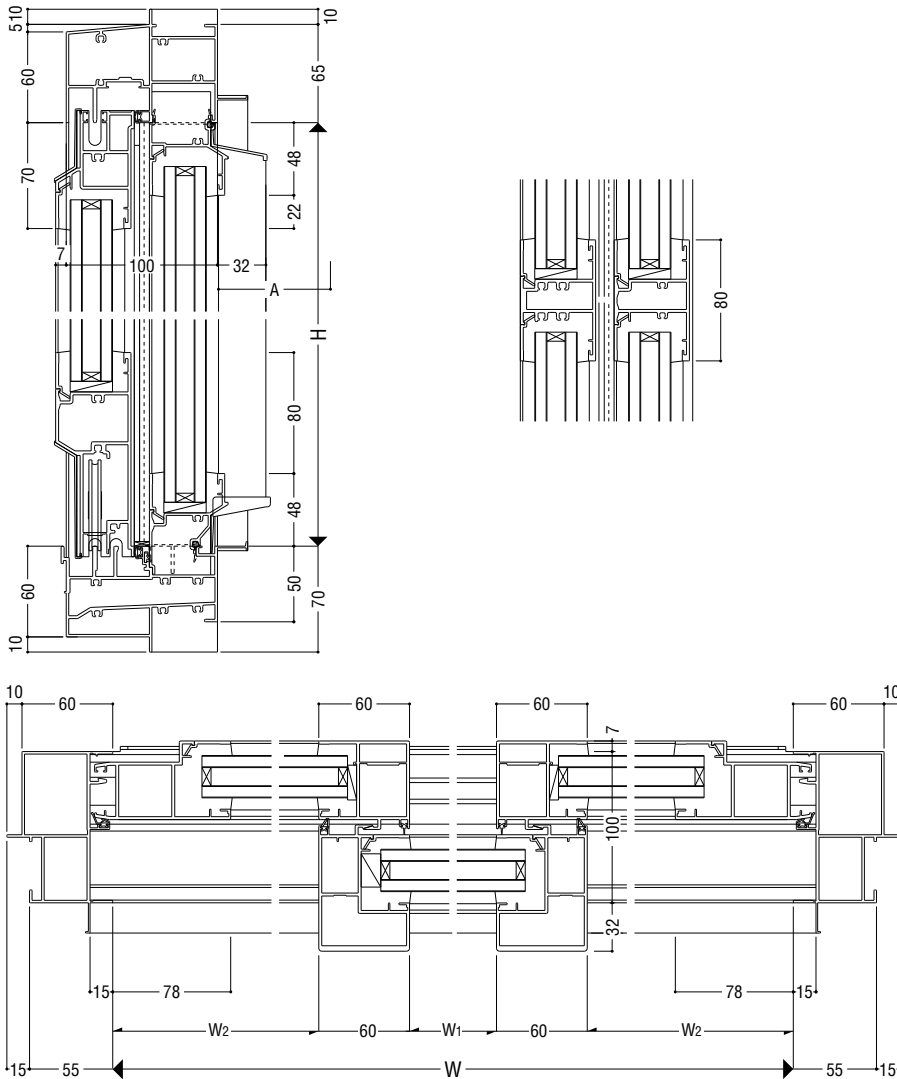

**下枠外部アタッチ**

下枠外部仕上げ(グレーチング等)と網戸が干渉しないよう下枠外部アタッチを用意しています。  
外部仕上げ、取り付ける網戸の種類によって使用区分が異なります。

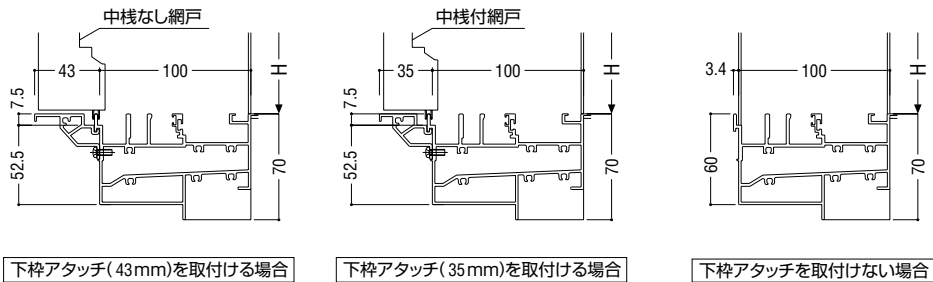

下枠アタッチ(43mm)を取付ける場合

下枠アタッチ(35mm)を取付ける場合

下枠アタッチを取付けない場合

- 断熱防音サッシ
- 防音サッシ
- 一般サッシ
- 共通商品
- BL認定サッシ
- 断熱防音サッシ(防火)
- 防音サッシ(防火)
- 共通商品(防火)
- アルミ樹脂複合サッシ
- バリアフリーサッシ
- 換気商品
- ブラインド内蔵サッシ
- 出窓
- 収納型網戸
- 関連商品
- 共通付属品
- 商品
- その他の
- 納まり参考図

# 網戸(引違い・4枚建引違い・外動片引き用)

## 仕様

網	合成樹脂製18メッシュ、黒色
---	----------------

## ガラス溝幅14mm障子用



本図の網戸はBタイプを示します。他の網戸バリエーションについては、網戸使用区分をご参照願います。

## 製作制限

ガラス溝幅 14mm  
引違い  
(中棧なし)

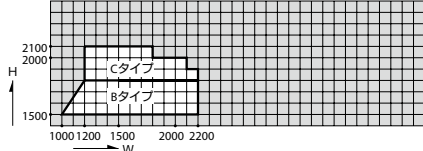

(中棧付)

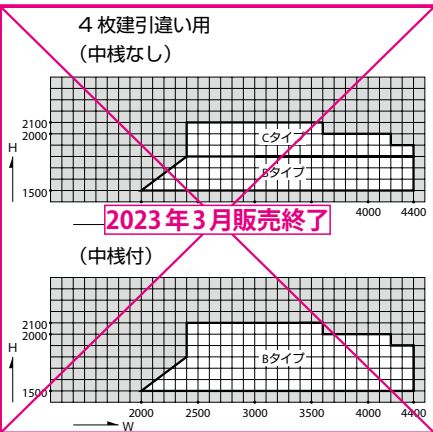
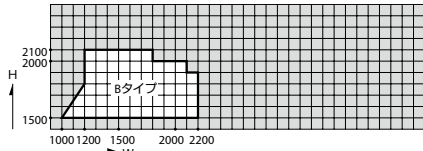

(ガラス溝幅 20・28mm)  
引違い・外動片引き用  
(中棧なし)

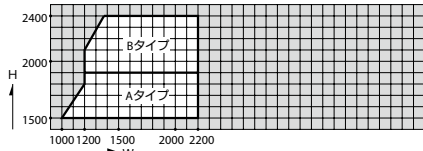

(中棧付)

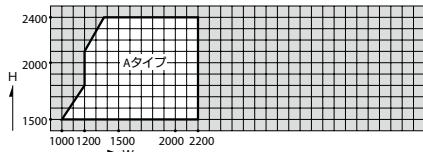

4枚建引違い用  
(中棧なし)

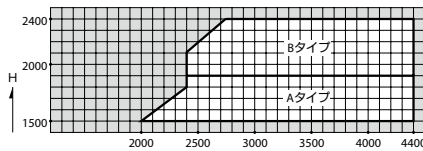

(中棧付)

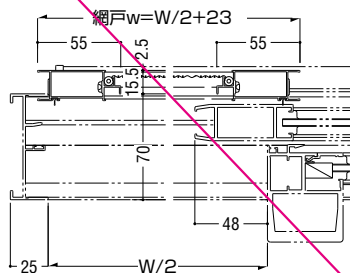
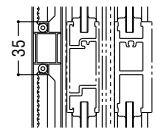
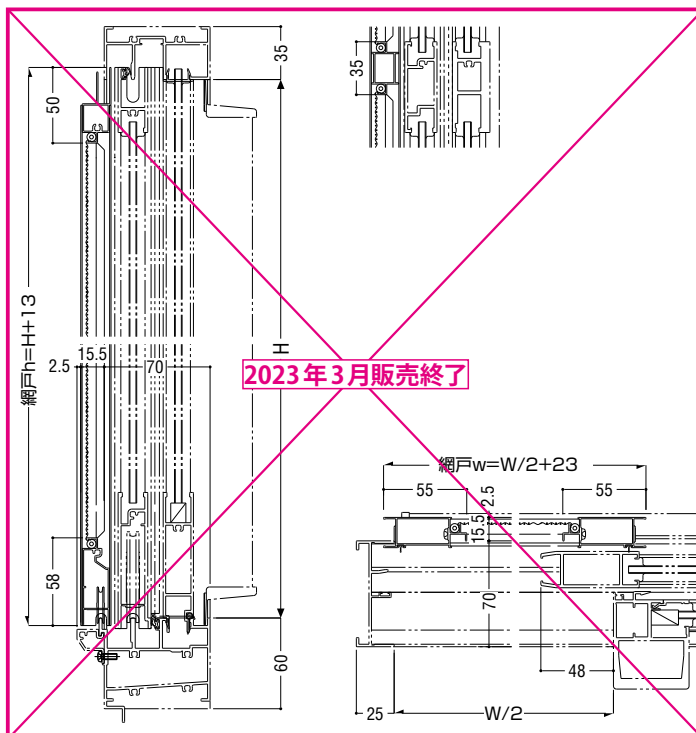
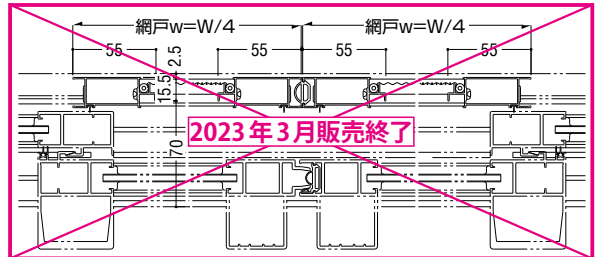
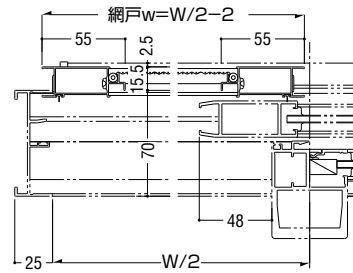
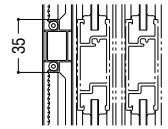
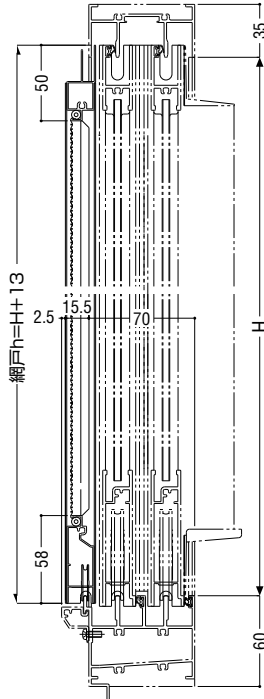
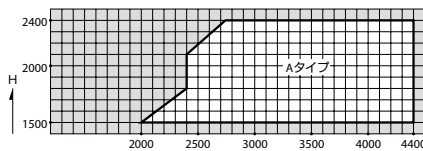

断熱防音サッシ  
防音サッシ  
一般サッシ  
共通商品  
BL認定サッシ  
断熱防音サッシ(防火)  
防音サッシ(防火)  
共通商品(防火)  
アルミ樹脂複合サッシ  
バリアフリー  
換気商品  
フライト内蔵サッシ  
出窓  
収納型網戸  
関連商品  
共通付属品  
その他の商品  
納まり参考図



# 網戸(引違い・外動片引き)

## 仕様

網 合成樹脂製18メッシュ、黒色

## ガラス溝幅36mm障子用

## 製作制限

ガラス溝幅 36mm  
引違い・外動片引き用  
(中棧なし)

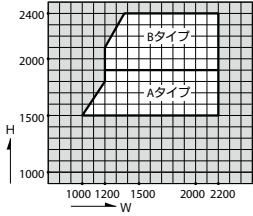

(中棧付)

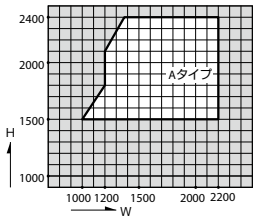

引違い(A・Bタイプ)

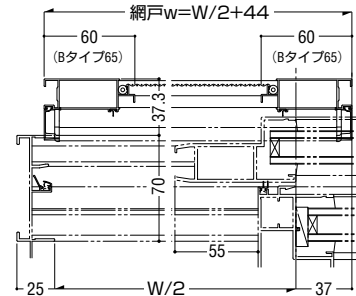
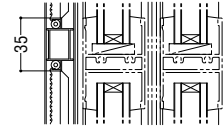
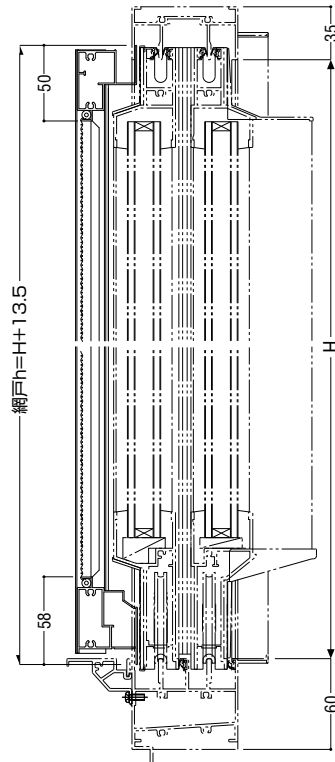

外動片引き(A・Bタイプ)

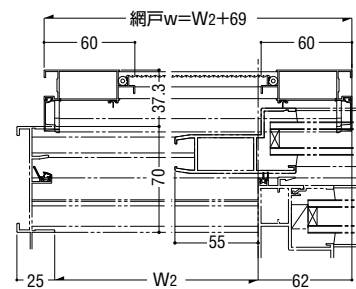
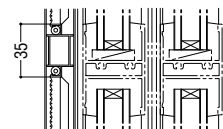
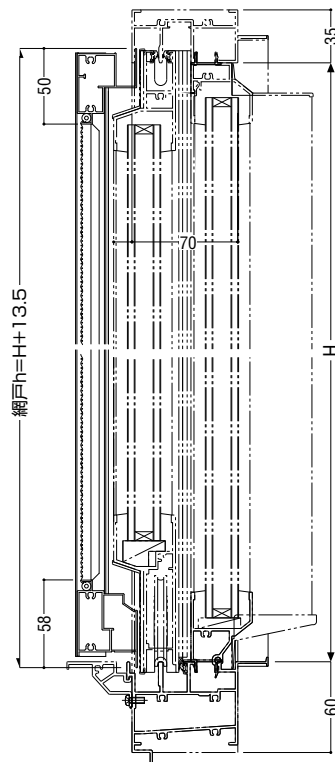

断熱防音サッシ  
防音サッシ  
一般サッシ  
共通商品  
BL認定サッシ  
断熱防音サッシ(防火)  
防音サッシ(防火)  
共通商品(防火)  
複合サッシ  
バリアフリー  
換気商品  
フライト内蔵サッシ  
出窓  
収納型網戸  
マンション関連商品  
共通付属品  
その他の商品  
納まり参考図

# 網戸(引違い・外動片引き)

## 仕様

網 合成樹脂製18メッシュ、黒色

ガラス溝幅38mm・43mm障子用

## 製作制限

ガラス溝幅 38mm・43mm  
引違い・外動片引き用  
(中棧なし)

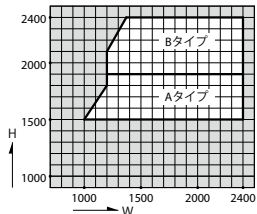

(中棧付)

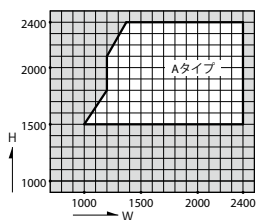

## 引違い(ZA・ZBタイプ)

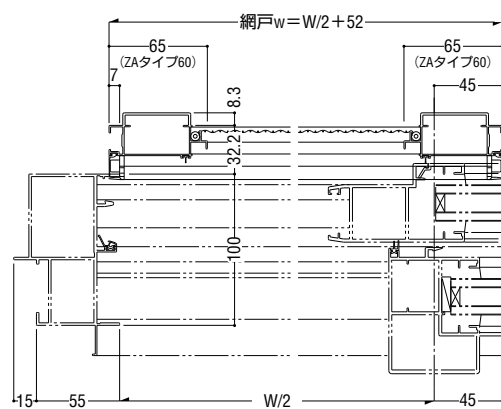
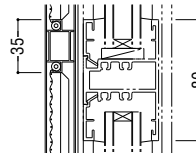
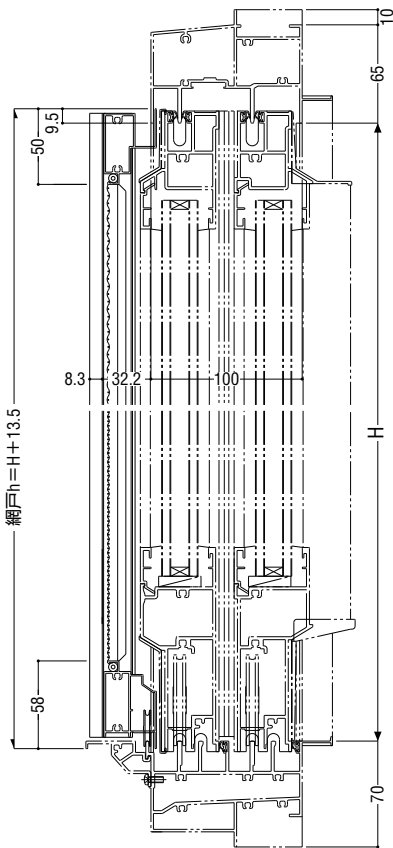

## 外動片引き(ZA・ZBタイプ)

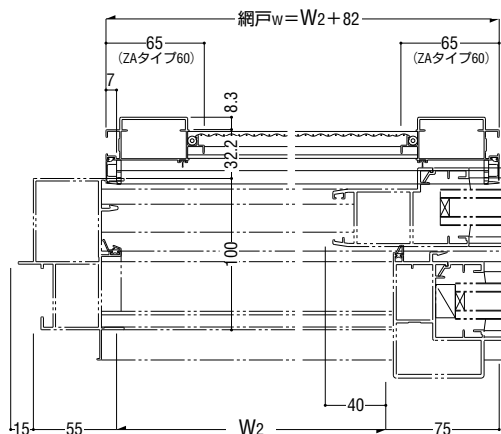
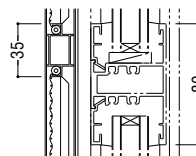
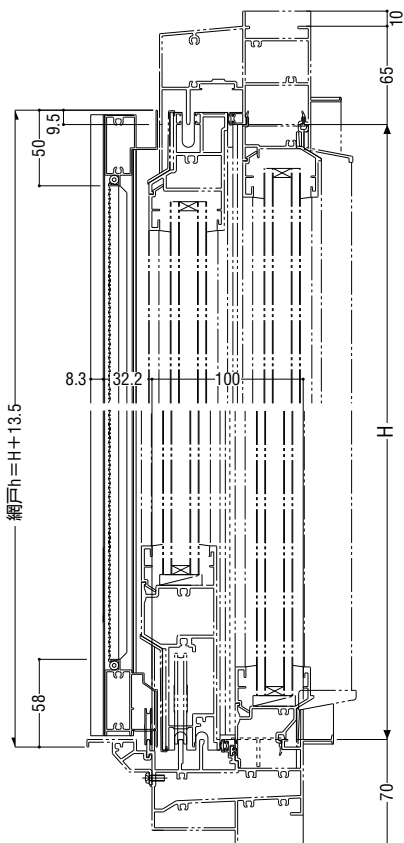

- 断熱 防音サッシ
- 防音サッシ
- 一般サッシ
- 共通商品
- BL認定サッシ
- 断熱 防音サッシ (防火)
- 防音サッシ (防火)
- 共通商品 (防火)
- 複合サッシ アルミ樹脂
- パリアフリー サッシ
- 換気商品
- ブラインド 内蔵サッシ
- 出窓
- 収納型網戸
- 関連商品 マンション
- 共通付属品
- 商品 その他の
- 納まり参考図

# 下枠フラット型外動片引き戸

ガラス溝幅  
障子部 18・30・35mm  
FIX部 18・30・35mm

RC 枠

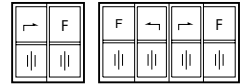

性能仕様

耐風圧性	S-7 (3600Pa)
気密性	A-4 (2等級線)
水密性	W-4 (350Pa)
遮音性	T-2 (30等級線)

ご注意

- 内外の段差は 15mm です。
- 中棧を設け、腰部にパネルを入れることで危険防止を図っています。
- 車椅子の出入りがしやすいように、下枠の形状をフラットタイプにしています。
- 電気錠付(標準)なので、集中管理が可能です。

ハンドル長さ

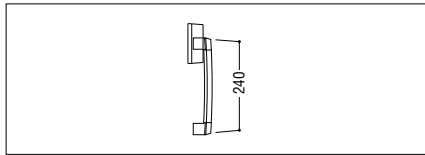

関連ページ

共通付属品 P. 738

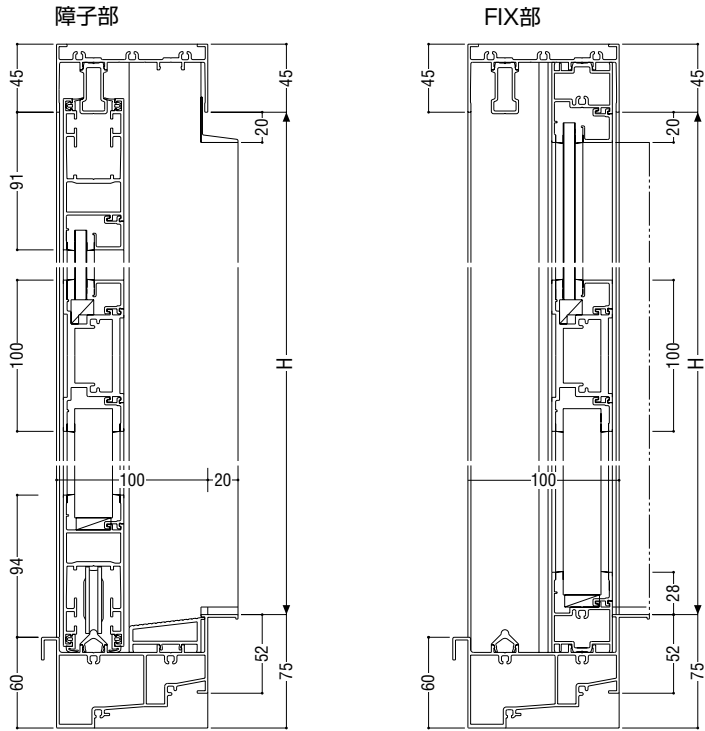

製作制限および召合せ耐風圧強度

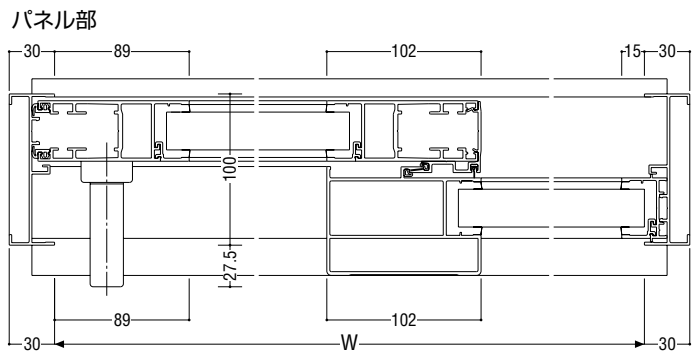
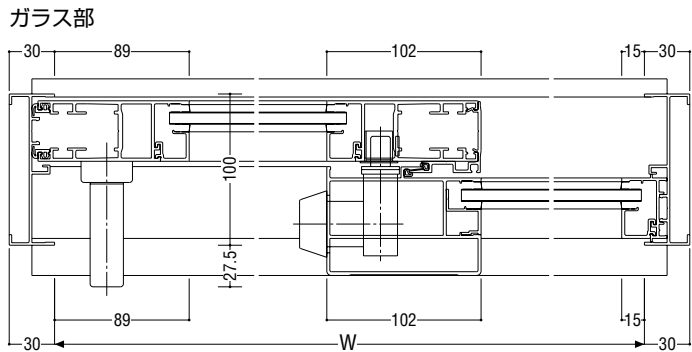
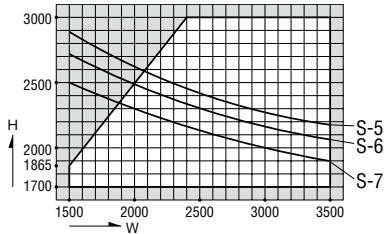

断熱防音サッシ  
防音サッシ  
一般サッシ  
共通商品  
BL認定サッシ  
断熱防音サッシ(防火)  
防音サッシ(防火)  
共通商品(防火)  
アルミ樹脂複合サッシ  
バリアフリー  
換気商品  
フライト内蔵サッシ  
出窓  
収納型網戸  
マンション関連商品  
共通付属品  
その他の商品  
納まり参考図

# 下枠フラット型3枚建引戸

ガラス溝幅

14mm

RC 枠

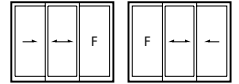

関連ページ

ステンレス製把手

P. 62

共通付属品

P. 738

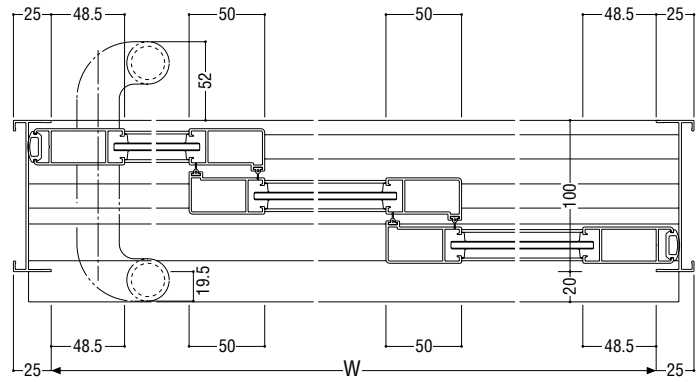
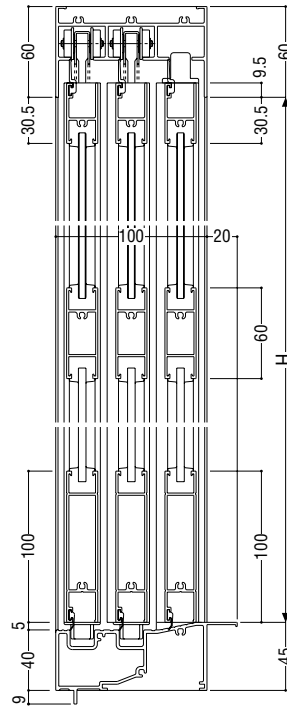

製作制限

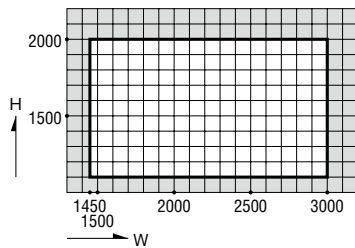

納まり図

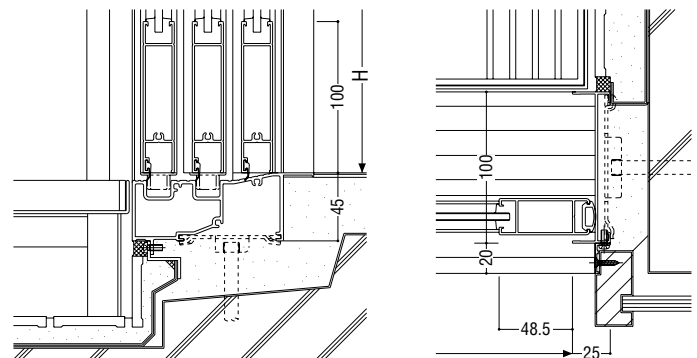

断熱  
防音サッシ

防音サッシ

一般サッシ

共通商品

BL認定サッシ

断熱  
防音サッシ  
(防火)

防音サッシ  
(防火)

共通商品  
(防火)

アルミ樹脂  
複合サッシ

パリアフリー  
サッシ

換気商品

ブラインド  
内蔵サッシ

出窓

収納型網戸

マンション  
関連商品

共通付属品

その他の  
商品

納まり参考図

断熱  
防音サッシ

防音サッシ

一般サッシ

共通商品

BL認定サッシ

断熱  
防音サッシ  
(防火)

防音サッシ  
(防火)

共通商品  
(防火)

アルミ樹脂  
複合サッシ

バリアフリー  
サッシ

換気商品

フラインド  
内蔵サッシ

出窓

収納型網戸

マンション  
関連商品

共通付属品

その他の  
商品

納まり参考図